

# JONIX

pure living

## Linea Professional JONIX cube

MANUEL D'UTILISATION ET D'ENTRETIEN



DISPOSITIF DE PURIFICATION DE L'AIR  
AVEC TECHNOLOGIE AVANCÉE À PLASMA FROID  
POUR LOCAUX PROFESSIONNELS



Ces instructions sont la traduction des instructions originales en langue italienne. On n'assume aucune responsabilité pour des traductions dans d'autres langues non conformes à la signification d'origine. JONIX S.p.A. se réserve tous les droits sur le présent manuel, y compris le droit d'effectuer les modifications nécessaires, notamment en vue de leur amélioration, de ses produits et du manuel, à tout moment et sans préavis. Toute reproduction, même partielle, de ce manuel est interdite sans l'autorisation de la société JONIX S.p.A..

## SOMMARIO

<b>1 - INDICATIONS GÉNÉRALES</b>	<b>5</b>
1.1 - PLAQUE CE ET D'IDENTIFICATION	5
1.2 - RESPONSABILITÉS	5
1.3 - INDICATIONS GÉNÉRALES DE SÉCURITÉ, SYMBOLES ET DÉFINITIONS	6
1.3.1 - Indications générales de sécurité	6
1.3.2 - Symboles	6
1.3.3 - Définitions	7
<b>2 - MISES EN GARDE ET INTERDICTIONS GÉNÉRALES</b>	<b>8</b>
<b>3 - SYSTÈME DE FONCTIONNEMENT</b>	<b>11</b>
<b>4 - DONNÉES TECHNIQUES JONIX cube</b>	<b>12</b>
4.1 - DESCRIPTION DES COMPOSANTS JONIX cube	12
4.1.1 - Caractéristiques techniques JONIX cube	13
4.1.2 - Pièces de rechange pouvant être commandées	13
<b>5 - RÉCEPTION, TRANSPORT ET STOCKAGE</b>	<b>14</b>
5.1 - EMBALLAGE	14
5.2 - MANUTENTION ET TRANSPORT	15
5.3 - CONTRÔLE À LA RÉCEPTION	15
5.4 - STOCKAGE	15
5.5 - MANUTENTION DU DISPOSITIF EN CONDITION OPÉRATIONNELLE	15
<b>6 - INSTALLATION ET MISE EN SERVICE</b>	<b>16</b>
6.1 - INDICATIONS DE SÉCURITÉ	16
6.2 - OPÉRATIONS PRÉLIMINAIRES	19
6.3 - CHOIX DU LIEU D'INSTALLATION	19
6.3.1 - Position de l'opérateur	19
6.4 - BRANCHEMENTS ÉLECTRIQUES	20
6.5 - ALIMENTATION ÉLECTRIQUE	20
6.6 - UTILISATION DU DISPOSITIF	20
6.7 - PANNEAU DE COMMANDE JONIX cube (basic)	22
6.7.1 - Niveaux de temporisation	23
6.7.2 - Fonction de ventilation	23
6.8 - CONTRÔLES DE PREMIER DÉMARRAGE	24
<b>7 - GESTION À DISTANCE AVEC SYSTÈME IoT</b>	<b>24</b>
7.1 - INTRODUCTION	24
7.2 - PANNEAU DE COMMANDE JONIX cube avec système IOT	25
7.3 - ENREGISTREMENT ET CONNEXION	27
7.3.1 - Page-écran principale (sans dispositif associé)	27
7.4 - ASSOCIATION DU DISPOSITIF	28
7.4.1 - Page-écran principale (avec dispositif associé)	29
7.4.2 - Boutons virtuels	29
7.4.2.1 - Niveau de temporisation	29
7.4.2.2 - État de l'entretien	30
7.4.2.3 - État de la Programmation	30
7.5 - PROGRAMMATION	31
7.5.1 - Ajouter une programmation	31
7.5.2 - Copier une programmation	32

7.6 - CONFIGURATIONS	32
7.6.1 - Page-écran des Informations	33
7.6.2 - Page-écran de l'Entretien	33
7.6.3 - Page-écran du Programme	34
7.6.4 - Page-écran Avancées	34
7.7 - PROBLÈMES ET SOLUTIONS	34
<b>8 - ENTRETIEN</b>	<b>36</b>
8.1 - MISES EN GARDE	36
8.2 - ENTRETIEN PÉRIODIQUE	37
8.2.1 - Nettoyage des tubes ionisants	37
8.2.2 - Nettoyage du filtre	41
8.2.3 - Nettoyage extérieur du dispositif	43
8.2.4 - Remplacement des tubes ionisants	43
8.2.5 - Remplacement du fusible de protection	46
8.3 - ENTRETIEN PONCTUEL	46
<b>9 - CONTRÔLE DU FONCTIONNEMENT ET DES PANNES ÉVENTUELLES (DIAGNOSTIC)</b>	<b>47</b>
9.1 - DIAGNOSTIC	47
9.2 - DISPOSITIONS GÉNÉRALES DIAGNOSTIC	48
<b>10 - ÉLIMINATION</b>	<b>49</b>

Nous vous remercions d'avoir acheté le dispositif **JONIX** cube.

Ce manuel fournit les informations et indications jugées nécessaires pour le transport, l'installation, l'utilisation et l'entretien du dispositif d'assainissement actif et purification de l'air **JONIX** cube. Une installation inadéquate du dispositif et le non-respect des consignes décrites dans ce manuel peuvent entraîner l'annulation de la garantie que Fabricant accorde pour ses produits.

Ce dispositif a été conçu pour être utilisé dans des environnements civils uniquement. Par ailleurs, le Fabricant décline toute responsabilité quant aux dommages directs et/ou indirects possibles dus à une installation erronée. Au moment de l'achat, vérifier que le dispositif soit en bon état et complet.

Le Fabricant décline toute responsabilité en cas de dommages matériels ou physiques causés par une utilisation inappropriée ou par le non-respect des consignes de sécurité et d'utilisation reportées dans ce manuel. Le cas échéant, tout droit de garantie est annulé.

Toute réclamation doit être présentée par écrit dans un délai de **8 jours** à compter de la réception de la marchandise.

Pour plus d'informations, téléchargement du manuel ou tutoriel vidéo, nous vous invitons à visiter [www.jonixair.com](http://www.jonixair.com).

## 1 - INDICATIONS GÉNÉRALES

### 1.1 - PLAQUE CE ET D'IDENTIFICATION

Le dispositif décrit dans ce manuel est doté d'une plaque avec les données d'identification de ce dernier et du Fabricant.

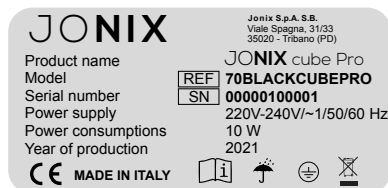

#### REMARQUE IMPORTANTE

**Le dispositif JONIX cube est conçu et fabriqué pour l'assainissement de l'air dans des locaux civils incompatibles avec les gaz toxiques et inflammables. Il est donc strictement interdit de l'utiliser dans des locaux où l'air est mélangé et/ou altéré par d'autres composants gazeux et/ou des particules solides. L'utilisation pour des fins autres que celles prévues et non conformes aux descriptions de ce manuel annule automatiquement toute responsabilité directe et/ou indirecte du Fabricant et de ses revendeurs.**

### 1.2 RESPONSABILITÉ

JONIX S.p.A. décline toute responsabilité en cas de non-observation des instructions contenues dans ce manuel d'utilisation et d'entretien. Pour toute autre donnée non comprise dans ces pages, il est conseillé de consulter directement JONIX S.p.A..

JONIX S.p.A. Società Benefit  
Viale Spagna 31/33  
35020 Tribano - PD - Italy  
<http://www.jonixair.com>

En particulier, si l'entretien du dispositif est effectué d'une manière non conforme aux instructions fournies, ou quoi qu'il en soit d'une façon qui compromet son intégrité ou modifie ses caractéristiques, JONIX S.p.A. décline toute responsabilité relative à la sécurité des personnes, des objets et des animaux, et au fonctionnement défectueux des dispositifs.

## 1.3 - INDICATIONS GÉNÉRALES DE SÉCURITÉ, SYMBOLES ET DÉFINITIONS

### 1.3.1 Indications générales de sécurité

Toute intervention, de quelque nature que ce soit, sur le dispositif, doit être conditionnée par la lecture préventive et attentive de ce manuel dans sa totalité, avec une référence particulière à la SÉCURITÉ. Il est d'une importance fondamentale, donc obligatoire, que la machine soit utilisée conformément à sa destination d'emploi et à ce qui est reporté dans ce manuel.

Ce manuel a été rédigé pour garantir les informations nécessaires pour l'utilisation et de l'entretien du dispositif, jusqu'à sa vente ou son élimination. Avant d'utiliser l'appareil, veuillez lire attentivement l'intégralité de ce manuel et le conserver pour référence future.

### 1.3.2 Symboles

Faire extrêmement attention aux symboles suivants et à leur signification. Ils ont pour fonction de mettre en évidence certaines informations telles que :



**OBLIGATION** : Ce symbole rappelle l'attention sur une obligation ou sur une action spécifique à mettre obligatoirement en œuvre.



**MISE EN GARDE** : Indique des ajouts ou suggestions pour l'utilisation correcte du dispositif.



**DANGER** : Indique des situations dangereuses susceptibles de survenir lors de l'utilisation du dispositif, afin de garantir la sécurité des personnes.



**INTERDICTION** : Ce symbole attire l'attention sur les opérations à éviter à tout prix, et donc interdites.



**DANGER, HAUTE TENSION !**

Ne pas ouvrir ni enlever les volets ou protections sans avoir coupé la tension d'alimentation.



**OBLIGATION D'UTILISER LES GANTS DE PROTECTION**

Utiliser des protections adaptées des mains en plus des autres équipements de protection individuelle adaptés au lieu et aux opérations à effectuer.



**DÉCHETS DES APPAREILS ÉLECTRIQUES ET ÉLECTRONIQUES.**

Le symbole du bidon barré, figurant sur l'étiquette de l'appareil, indique que le produit est conforme à la réglementation relative aux déchets d'équipements électriques et électroniques. L'abandon de l'appareil dans la nature ou son élimination abusive sont passibles de sanctions.

### **1.3.3 Définitions**

---

Ci-dessous, les définitions des principaux termes utilisés dans le mode d'emploi

#### **FABRICANT**

Personne physique ou juridique qui conçoit et/ou réalise le dispositif et est responsable de sa conformité en vue de la distribution sur le marché avec son propre nom et sa propre marque.

#### **DISTRIBUTEUR/REVENDEUR**

Opérateur professionnel de la chaîne de commercialisation.

#### **UTILISATEUR**

Personne, organisme ou société qui a acheté ou loué le dispositif et qui compte l'utiliser pour les fins prévues.

#### **UTILISATEUR/OPÉRATEUR**

Personne physique qui a été autorisée par l'utilisateur à opérer avec le dispositif.

#### **PERSONNEL SPÉCIALISÉ AUTORISÉ PAR JONIX S.p.A.**

Personnes physiques qui, sur la base de leur formation professionnelle, expériences, connaissance des réglementations relatives et des réglementations de sécurité, sont capables d'évaluer les valeurs qui leur sont confiés et de reconnaître et d'éviter d'éventuels dangers. La mission d'exercer certaines activités découle de l'autorisation de JONIX S.p.A..

#### **ENTRETIEN PÉRIODIQUE**

Type d'interventions d'entretien durant le cycle de vie, permettant de :

- maintenir l'intégrité d'origine du bien ;
- maintenir ou rétablir l'efficacité des biens ;
- contenir la dégradation normale d'utilisation ;
- garantir la vie utile du bien ;
- faire face à des événements accidentels.

#### **ENTRETIEN PONCTUEL**

Type d'interventions non récurrentes et de coût élevé, comparé à la valeur de remplacement du bien et aux coûts annuels de son entretien périodique.

#### **GÉNÉRATEUR DE PLASMA NON THERMIQUE NTP (Non Thermal Plasma) ou TUBE IONISANT**

Générateur de champ électrique qui transforme le gaz en plasma avec pouvoir élevé d'oxydation chimique capable d'oxyder et de décomposer des substances polluantes, bactéries, moisissures, virus et odeurs.

## 2 - MISES EN GARDE ET INTERDICTIONS GÉNÉRALES



### LIRE LES INSTRUCTIONS AVANT UNE QUELCONQUE OPÉRATION

Avant de commencer une quelconque opération, il est obligatoire de lire ce manuel et d'appliquer toutes ses instructions.



Ce manuel d'utilisation et d'entretien fait intégrante du dispositif, il doit être conservé avec soin et il doit **TOUJOURS** accompagner le dispositif, même en cas de cession à un autre propriétaire ou utilisateur ou de transfert pour un autre lieu. En cas d'endommagement ou de perte, en demander un autre exemplaire à la société JONIX S.p.A. ou téléchargez le document sur [www.jonixair.com](http://www.jonixair.com).



L'utilisateur a la responsabilité de s'assurer que, si ce document subit des modifications de la part de JONIX S.p.A., seules les versions mises à jour du manuel soient présentes dans les points d'utilisation.



Les interventions de réparation ou d'entretien ponctuel doivent être effectuées par du personnel spécialisé autorisé par JONIX S.p.A. Ne pas modifier ni fausser le dispositif puisque cela peut créer des situations dangereuses et le fabricant ne sera pas responsable des dommages éventuellement provoqués.



Le transport, la manutention, l'installation, la mise en marche, le fonctionnement et le démantèlement de ce produit doivent impérativement être effectués en tenant compte des exigences et instructions spécifiées dans ce manuel.



JONIX S.p.A. n'est pas responsable des dommages causés aux personnes, aux animaux ou aux biens par des erreurs de transport, d'installation, de réglage, d'entretien, d'usages incorrects.

Nous rappelons que l'utilisation d'appareils qui emploient de l'énergie électrique implique le respect de certaines règles fondamentales de sécurité telles que :



Ce dispositif n'est pas destiné à l'emploi de la part de personnes ayant des capacités physiques, mentales ou sensorielles réduites, ou qui manquent d'expérience et de connaissance.















Ce dispositif n'est pas un jouet, s'assurer qu'il soit mi hors de la portée des enfants et prendre les précautions nécessaires afin que les enfants ne jouent pas avec le dispositif.



Le nettoyage et l'entretien qui devront être effectués par l'utilisateur ne doivent pas être effectués par des enfants sans surveillance.



-  Il est défendu de toucher le dispositif en étant pieds nus ou en ayant des parties du corps mouillées ou humides.
-  Il est interdit d'effectuer des opérations d'entretien ou de nettoyage sans avoir débranché le dispositif du réseau d'alimentation électrique.
-  Il est défendu de modifier les dispositifs de sécurité et/ou de réglage.
-  Il est défendu de tirer, tordre les câbles électriques qui sortent du dispositif, même si celui-ci est débranché du réseau d'alimentation électrique.
-  Il est défendu de monter ou/ou de s'asseoir sur le dispositif. Il est défendu de poser des objets, animaux ou personnes sur le dispositif.
-  Il est défendu de vaporiser ou de jeter de l'eau ou d'autres liquides à l'intérieur du dispositif, même en cas d'incendie.
-  Il est défendu d'utiliser le dispositif à l'extérieur ou sur des surfaces mouillées. Ne pas exposer à l'eau, à la pluie et aux intempéries.
-  Il est défendu d'ouvrir les panneaux d'accès aux parties internes du dispositif sans couper l'alimentation électrique et s'assurer que le système ne puisse pas être alimenté électriquement par accident.
-  Il est défendu d'utiliser le dispositif avec le câble ou la fiche endommagés.
-  Il est défendu d'utiliser le dispositif s'il ne fonctionne pas correctement, a reçu un coup fort, est tombé accidentellement, a été endommagé ou laissé à l'extérieur ou bien s'il est tombé dans l'eau.
-  Il est défendu d'introduire des objets dans les ouvertures du dispositif.
-  Il est défendu de jeter, abandonner ou laisser à la portée des enfants le matériau de l'emballage puisqu'il s'agit d'une source potentielle de danger.

Pour les opérations d'entretien et de nettoyage (voir chapitre 7 « Entretien ») du dispositif, nous rappelons que :



**ATTENTION !**

**AVANT D'ENTREPRENDRE UNE QUELCONQUE OPÉRATION D'ENTRETIEN, S'ASSURER QUE LE DISPOSITIF NE SOIT PAS ET NE PUISSE PAS ÊTRE PAR INADVERTANCE OU ACCIDENT ALIMENTÉ ÉLECTRIQUEMENT. IL FAUT COUPER L'ALIMENTATION ÉLECTRIQUE À CHAQUE ENTRETIEN.**

- L'utilisateur doit effectuer sur le dispositif toutes les opérations d'entretien indiquées dans ce manuel.
- Si on remarque un dysfonctionnement non indiqué dans ce manuel, interrompre l'alimentation électrique du dispositif et consulter le revendeur et/ou JONIX S.p.A.
- Seul du personnel spécialisé autorisé par JONIX S.p.A., peut effectuer les opérations d'entretien autres que celles indiquées dans ce manuel.



**Pour toutes les opérations d'entretien, il convient d'utiliser des gants de travail pour la protection des mains.**

- Effectuer le nettoyage des tubes ionisants à chaque fois que cela est indiqué sur l'écran.
- Ne pas remettre le treillis mouillé, même partiellement, sur le tube ionisant.
- Contrôler que le ressort de mise à la terre soit en contact avec le treillis externe une fois que le tube ionisant a été revissé. Dans le cas contraire, contacter le fabricant.
- Ne pas utiliser de détergents liquides, en spray, ni de savons ou d'autres produits directement sur le dispositif.

### 3 - SYSTÈME DE FONCTIONNEMENT

Parmi la grande variété d'ioniseurs d'air disponibles sur le marché, le **JONIX cube** est un dispositif haut de gamme capable d'associer des performances élevées à un aspect moderne et agréable. Ce dispositif d'assainissement, tout en exploitant le phénomène physique de l'ionisation, favorise la formation d'espèces d'ions spécifiques (espèces électriquement chargées) dans l'air à travers un champ électrostatique qui simule le processus naturel qui a normalement lieu par rayonnement solaire, mécaniquement ou à travers d'autres phénomènes physiques. Les espèces ioniques spécifiques produites se sont avérées particulièrement efficaces en qualité d'agents d'assainissement dans l'air et sur les surfaces, aussi il est historiquement et scientifiquement prouvé être bénéfiques pour les personnes, notamment celles qui ont une charge électrique négative (découlant de molécules individuelles ou de petits groupes de molécules qui reçoivent un électron).

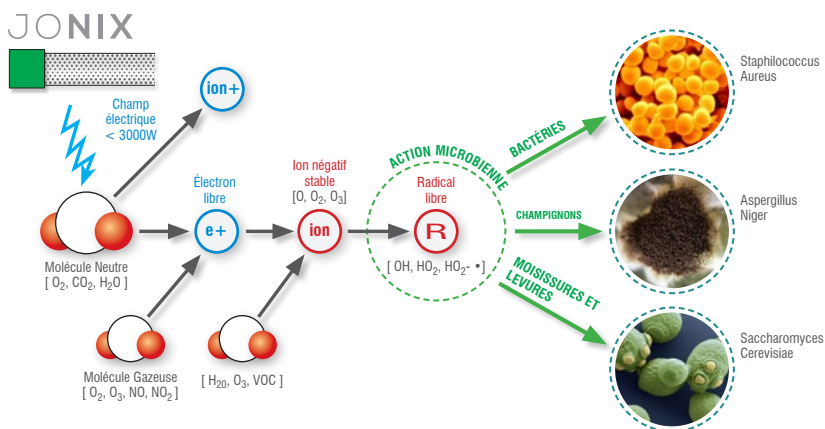

Le dispositif **JONIX cube** :

- réduit et élimine constamment les charges microbiennes présentes dans l'air et sur les surfaces des espaces intérieurs ;
- décompose constamment les composés organiques volatils (COV) ;
- élimine les odeurs ;
- il est approprié pour les espaces qui ont besoin de réduire la contamination de l'air et des surfaces.

L'activité d'assainissement de **JONIX cube** est compatible avec la présence de personnes et animaux. Aucune substance chimique n'est utilisée et aucune substance résiduelle nuisible n'est générée. Immédiatement opérationnel, il n'exige aucune opération pour son installation ; il est parfait pour améliorer l'hygiène de l'air et des surfaces, le confort environnemental des activités professionnelles à haute fréquentation comme pharmacies, cabinets médicaux, salons de coiffure et centres esthétiques, écoles et dans tous les milieux où il est nécessaire de garantir des activités de désinfection continues également durant les activités. Le dispositif dispose d'un interrupteur de sécurité, situé d'une telle façon qu'à l'ouverture du couvercle de protection (même accidentelle), l'alimentation électrique est coupée vers les groupes ionisants et le ventilateur.

## 4 - DONNÉES TECHNIQUES JONIX cube

### 4.1 DESCRIPTION DES COMPOSANTS JONIX cube

Fig. 1

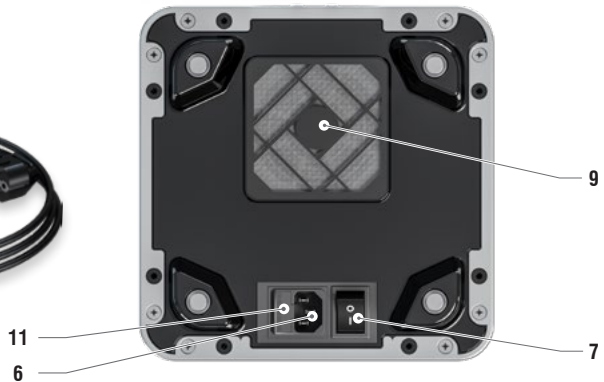
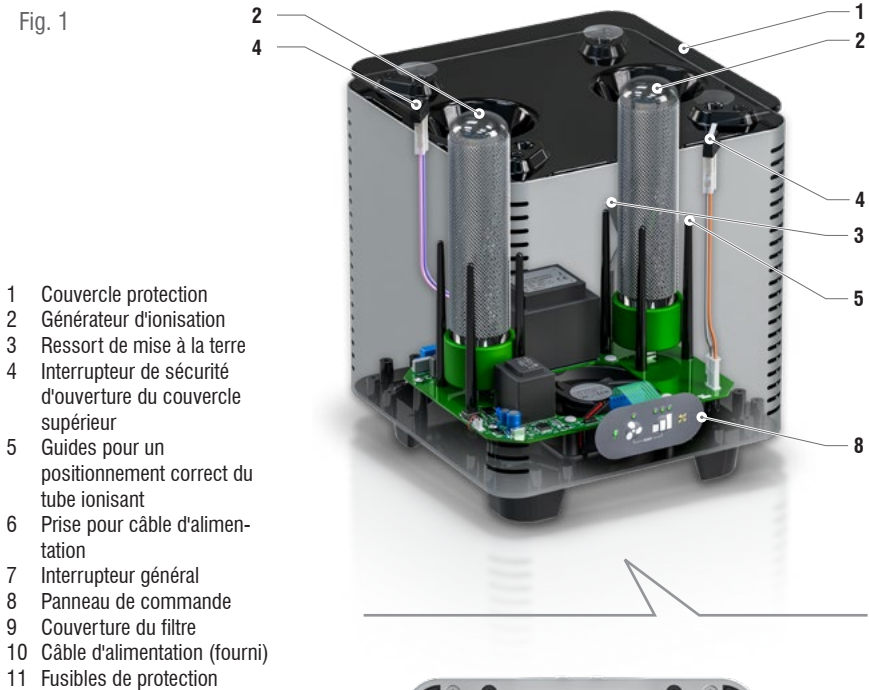

#### 4.1.1 Caractéristiques techniques JONIX cube

Modèle	Dimensions (L x P x A) [mm]	Alimentation	Consom- mation [W]	Max courant absorbé [mA]	(*) Lp eq seconde UNI-EN 3746 [dB(A)]	Poids [kg]
JONIX cube	238 x 238 x 260	230 V / ~1 / 50Hz	10	51	33	4

(\*) : Valeurs de pression sonore équivalente (Lp eq) à la distance de 1m suivant la norme UNI-EN 3746 (Détermination de niveaux de puissance sonore et des niveaux d'énergie sonore des sources de bruit avec mesure de la pression sonore - Méthode de contrôle avec une surface enveloppante sur un plan réfléchissant), obtenues à partir des valeurs de puissance sonore (Lw) déterminées avec les essais en chambre réverbérante.

#### 4.1.2 Pièces de rechange pouvant être commandées

Code	Description	Remarques
71KT000001	KIT PIÈCES DE RECHANGE GÉNÉRATEURS CUBE	N° 2 générateurs d'ionisation
JX40000001	CÂBLE D'ALIMENTATION CUBE	N° 1 câble 3x0,75, fiche schuko SP8848 et connecteur IEC60320 C13 à 90°
JX40000002	FUSIBLE DE PROTECTION	1 fusible en verre 5x20 1A 'F' rapide

## 5 - RÉCEPTION, TRANSPORT ET STOCKAGE

### 5.1 EMBALLAGE

Le dispositif JONIX cube est expédié dans des emballages spécifiques de protection qui doivent être maintenus en bon état jusqu'au moment du montage. Le matériel qui n'a pas été installé pour des exigences techniques est fourni avec une enveloppe adéquate fixée à l'intérieur ou à l'extérieur du dispositif. L'emballage comprend les éléments suivants :

- JONIX cube (avec 2 tubes ionisants déjà installés).
- Câble d'alimentation.



Fig. 2



## 5.2 MANUTENTION ET TRANSPORT

---

Sauf autres accords et préalablement mise par écrit, il ne faut pas placer d'autre matériel ou marchandise sur les dispositifs.



**La fixation de la charge sur le véhicule de transport est à la charge du transporteur. JONIX S.p.A. décline toute responsabilité en cas de dommages découlant de chargements mal effectués de la part du transporteur.**



**Pour la manutention, utiliser des engins adaptés, en fonction du poids, conformément à la directive 89/391/CEE et modifications suivantes, en bon état et de capacité de charge adaptée.**



**Veillez faire extrêmement attention en maniant les dispositifs pendant le déchargement et le positionnement afin d'éviter des dommages sur l'enveloppe ou les composants. Contrôler constamment la stabilité du chargement. Éviter des rotations sans contrôle. L'assistance au levage doit être effectuée, si nécessaire, avec tiges, leviers, rampes, mais sans utiliser uniquement les mains.**



**Durant les opérations de levage et/ou transport et/ou manutention, prévoir une signalisation adaptée et une limitation de la zone dangereuse, en signalant l'interdiction d'accès à la zone dangereuse de la part d'un personnel non autorisé.**

## 5.3 CONTRÔLE À LA RÉCEPTION

---

À la réception du dispositif, nous vous prions d'effectuer un contrôle de toutes les parties afin de vérifier que le transport n'ait pas causé d'endommagements.

Les dommages éventuellement présents doivent être communiqués au transporteur, en apposant la clause de réserve sur la liste de colisage et en précisant le type de dommage.



**Tout type de réclamation doit parvenir par écrit dans un délai de huit jours à compter de la réception de la marchandise.**

## 5.4 STOCKAGE

---



**En cas de stockage prolongé avant l'installation, le dispositif doit être protégé contre la poussière, les intempéries et gardé loin de sources de chaleur et vibrations. Éviter que le dispositif n'entre en contact avec des substances corrosives.**

JONIX S.p.A. décline toute responsabilité pour des dommages dus à une mauvaise manutention, transport et stockage.

## 5.5 MANUTENTION DU DISPOSITIF DANS DES CONDITIONS OPÉRATIONNELLES

---

Le dispositif JONIX cube est facile à déplacer dans les différents milieux, puisqu'il a des dimensions réduites (voir Chap. 4 "Données Techniques").

## 6 - INSTALLATION ET MISE EN SERVICE



JONIX S.p.A. **décline toute responsabilité en cas de non-observation des normes de sécurité et de prévention décrites ci-après.**

**Il décline également toute responsabilité pour des dommages causés par une mauvaise utilisation des dispositifs et/ou par des modifications effectuées sans autorisation.**

### 6.1 INDICATIONS DE SÉCURITÉ

- L'installation doit être effectuée en respectant scrupuleusement les indications de ce manuel.
- Pendant l'installation, travailler en toute sécurité et dans un local propre et sans obstacles.
- Durant chaque phase d'utilisation et/ou d'entretien, il est défendu d'opérer en portant des vêtements larges ou pendants, cheveux longs détachés, bijoux, chaînes et tout ce qui peut constituer un danger d'accrochage.
- **Avant de mettre le dispositif en marche, contrôler que les différents composants et le circuit électrique auquel il faut le raccorder soient en parfait état et veiller à ce qu'il y ait un interrupteur magnétothermique différentiel de protection en amont de la ligne d'alimentation.**
- **Avant de mettre le dispositif en fonctionnement, contrôler que le circuit électrique auquel il est branché soit doté d'une mise à la terre efficace.**
- Ne pas effectuer de travaux d'entretien et de nettoyage sans avoir désactivé la ligne électrique au préalable.
- Effectuer l'entretien périodique en suivant les instructions contenues dans ce manuel ou bien s'adresser pour l'assistance à JONIX S.p.A..
- L'entretien ponctuel et le remplacement de parties endommagées ou usées doit être effectuée uniquement par du personnel spécialisé autorisé par JONIX S.p.A..
- Les pièces détachées doivent correspondre aux exigences définies par JONIX S.p.A..
- Ne pas introduire des objets de quelque genre que ce soit à l'intérieur du dispositif, car en entrant en contact avec des points sous tension ou des bornes électriques, ils pourraient provoquer des incendies ou des décharges électriques. En cas d'entretien, vérifier d'avoir retiré tous les équipements et les objets avant de fermer les panneaux et de redémarrer le dispositif.
- Respecter les lois en vigueur dans le pays d'installation du dispositif en matière d'utilisation et d'élimination de l'emballage et des produits employés pour le nettoyage et l'entretien du dispositif et respecter les recommandations des fabricants de ces produits.
- En cas de cession ou de démantèlement du dispositif, respecter les normes anti-pollution prévues par le pays où le dispositif est installé.
- **Utiliser exclusivement l'alimentation électrique indiquée sur la plaque. En cas de doute concernant le type d'alimentation disponible, contactez votre revendeur ou la société de fourniture locale.**
- Ne pas verser d'eau ni d'autres liquides sur le dispositif.
- Placer le dispositif de façon à ce que le câble d'alimentation ne soit pas piétiné et/ou ne génère pas de danger de trébuchement.
- Ne pas raccorder le dispositif à des prises d'alimentation électrique auxquelles sont raccordées d'autres dessertes électriques ou des dispositifs en tout genre.



- Ne pas toucher les parties internes du dispositif, sauf si indiqué différemment dans les instructions de ce manuel.
- Ne jamais forcer sur les composants pendant les opérations d'installation et/ou entretien : bien qu'elles soient réalisées avec des matériaux très résistants, les pièces qui constituent le dispositif peuvent subir des dommages si elles sont manipulées de manière incorrecte.
- Ne pas essayer d'effectuer des interventions d'entretien sur le dispositif, sauf si expressément indiqué dans ce manuel. L'ouverture ou le retrait de l'enveloppe externe pourrait exposer à des points de tension dangereux ou entraîner d'autres risques. Toutes les interventions d'entretien doivent être effectuées par du personnel spécialisé autorisé par JONIX S.p.A., sauf pour les cas expressément indiqués dans ce manuel.
- Ne pas fausser ni modifier le dispositif.
- Ne pas effectuer d'entretiens ni d'autres opérations en condition de faible éclairage et visibilité.
- Ne pas modifier les composants de fonctionnement et de performance du dispositif.
- Ne pas fausser les dispositifs de sécurité.
- Ne pas utiliser le dispositif après un entretien sans avoir contrôlé qu'elle soit en sécurité. Avant de le redémarrer, vérifier que tous les composants soient correctement réinitialisés.
- Ne pas retirer ni rendre illisibles les signaux de sécurité, de danger et d'obligation reportés sur le dispositif.
- Ne pas utiliser d'eau ni de liquides pour éteindre un incendie.
- Le dispositif est doté de fentes et d'ouvertures utiles à la ventilation, ne pas les obstruer ni les couvrir, même partiellement.
- Toujours laisser l'espace nécessaire pour la ventilation devant des fissures et ouvertures, comme indiqué dans ce manuel.
- Ne pas tirer le câble d'alimentation et s'assurer qu'il ne soit pas trop tendu quand on branche le dispositif.
- Garder le câble et le dispositif loin de surfaces chaudes.
- Ne pas couvrir le câble avec des tapis ou d'autres couvertures similaires.
- Placer le câble dans une position loin de zones de passage afin d'éviter le risque de trébuchement
- Ne pas débrancher la fiche en tirant le câble. Pour effectuer cette opération, saisir la fiche, pas le câble.
- On déconseille d'utiliser des rallonges.
- Ne pas fausser ni modifier le câble d'alimentation.
- Utiliser le câble d'alimentation fourni avec le dispositif, ne pas utiliser de câbles d'alimentation de tierces parties.
- Éteindre le dispositif avant de débrancher la fiche.
- Débrancher la fiche quand le dispositif n'est pas utilisé longtemps et réenrouler le câble de façon sûre pour éviter le risque de trébuchement.
- Ne pas utiliser le dispositif près de fours, cheminées, poêles ou autres sources de chaleur à haute température.
- Ne pas utiliser le dispositif près de flammes nues.
- Positionner le dispositif sur des surfaces stables (éviter des lits, divans, couvertures, tapis et ainsi de suite).

- Quand on utilise le produit avec des appareils à gaz en fonctionnement (comme par exemple : poêles à gaz, chauffe-eau à gaz, cuisinières à gaz, etc.), ventiler convenablement la pièce pour éviter des intoxications de monoxyde de carbone.
- Ne pas utiliser le dispositif à proximité de déodorants pour pièces, huiles essentielles, additifs chimiques et produits similaires.
- Débrancher le dispositif de l'alimentation électrique et contacter JONIX S.p.A. ou un revendeur pour l'assistance dans les cas suivants :
  - les parties internes du dispositif sont entrées en contact avec de l'eau ou d'autres liquides de quelque nature que ce soit.
  - un dysfonctionnement persiste alors que toutes les procédures d'installation et/ou entretien ont été effectuées ;
  - le câble d'alimentation électrique est endommagé ou détérioré.

Fig. 3



Ne pas tirer le câble d'alimentation.



Ne pas positionner près de sources de chaleur.



Ne pas utiliser près de flammes nues.



Ne pas placer dans des niches ou des espaces clos (prévoir un espace libre d'au moins 5 cm de chaque côté).

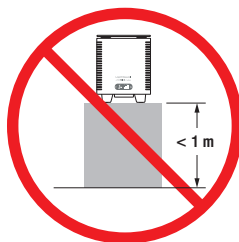

Ne pas poser au sol (maintenir l'appareil à au moins 1m de haut).



**IMPORTANT : Tenir compte et remédier à tous les autres types de risque pouvant être présents. Par exemple, risques découlant de l'entrée de corps étrangers ou risques dus au convoi de gaz dangereux inflammables ou toxiques à haute température.**



**ATTENTION ! Toute utilisation autre que ce qui est spécifié dans ce manuel est considérée incorrecte.**

## 6.2 OPÉRATIONS PRÉLIMINAIRES



- Vérifier que les différents composants du dispositif soient en parfait état.
- Contrôler que la documentation et tous les composants pour l'installation soient contenus dans l'emballage.



- Ne pas poser de poids ni d'outils sur le dispositif et ne pas le placer sur des surfaces instables.

## 6.3 CARACTERÍSTICAS DEL LUGAR DE TRABAJO



El entorno en el que coloca el dispositivo debe tener las siguientes características:

- temperatura del aire entre 0 ° C y 40 ° C;
- humedad relativa del aire por debajo del 80%.



- No coloque el dispositivo al aire libre.
- Ne pas déplacer le dispositif en tirant le câble d'alimentation.
- Éteindre et débrancher le dispositif avant de le déplacer.



No coloque el dispositivo en entornos donde estén presentes gases inflamables, sustancias ácidas, agresivas y corrosivas que puedan dañarlo.



El dispositivo no debe instalarse en un entorno explosivo debido a la presencia de equipos eléctricos y electrónicos no diseñados específicamente.



Prevea **espacios libres** alrededor del dispositivo para asegurar una ventilación adecuada. Si el dispositivo está colocado sobre estanterías o superficies de soporte, asegúrese de que hay **al menos 5 cm de espacio** entre el muro y el lado del aparato más cercano.

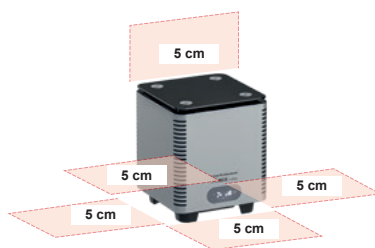

### 6.3.1 Position de l'opérateur

Durant le fonctionnement du groupe, la présence de l'opérateur n'est pas nécessaire à proximité du dispositif.

Pour l'entretien, l'opérateur doit accéder au couvercle supérieur comme indiqué dans la figure.

Fig. 4 : Position de l'opérateur pour les opérations d'entretien.

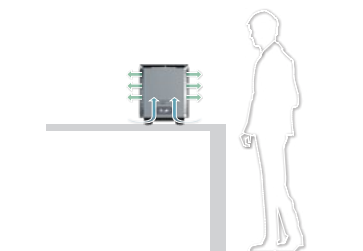

04

## 6.4 - BRANCHEMENTS ÉLECTRIQUES



**ATTENTION ! AVANT DE COMMENCER UNE QUELCONQUE OPÉRATION, S'ASSURER QUE LA LIGNE D'ALIMENTATION GÉNÉRALE SOIT COUPÉE ET QUE LE DISPOSITIF NE PUISSE PAS ÊTRE ALIMENTÉ ÉLECTRIQUEMENT PAR ACCIDENT !**

- Les branchements électriques doivent être effectués suivant les indications fournies dans ce manuel.
- **Veiller à ce que la tension et la fréquence de la ligne électrique de raccordement correspondent à celles reportées sur la plaque.**



**ATTENTION !**

**L'utilisation d'un réseau électrique ne correspondant pas aux exigences du dispositif peut endommager ce dernier ou un de ses éléments.**

- Brancher le dispositif à une prise de terre efficace.

## 6.5 ALIMENTATION ÉLECTRIQUE

Le dispositif JONIX cube est prêt pour le branchement au réseau d'alimentation électrique de type civil, 230V/~1/50Hz. Le dispositif est doté du câble avec fiche type Schuko. N'utilisez pas l'appareil si la fiche et/ou le cordon d'alimentation sont endommagés. Branchez la fiche uniquement sur une prise ayant les mêmes caractéristiques techniques. Vérifiez périodiquement l'état du cordon d'alimentation.



**Avant tout branchement, TOUJOURS s'assurer que la tension de réseau soit conforme à ce qui est indiqué sur la plaque.**



**ATTENTION !**

**On conseille de vérifier que l'énergie fournie soit stable.**

**En cas contraire, il faut installer un stabilisateur de tension en amont.**

## 6.6 UTILISATION DU DISPOSITIF

Le dispositif JONIX cube a été conçu pour fonctionner de façon simple et immédiate, en la branchant simplement avec le câble fourni avec la ligne d'alimentation électrique.

Fig. 5 : Retirez le dispositif de l'emballage. Retirez le film protecteur des côtés du dispositif.



Fig. 6 : rancer le dispositif à la ligne électrique avec le câble électrique fourni.



Fig. 7 : L'interrupteur de ON/OFF se situe sur la partie inférieure de l'appareil (voir chapitre 4). Pour allumer l'appareil, agir sur le bouton 0/I en l'amenant dans la position I.



**Dans le cas du JONIX cube basic vous entendrez immédiatement un léger grésillement, alors que pour les deux versions (JONIX cube basic et JONIX cube avec système IOT) la LED sur le panneau de commande s'éclairera pour indiquer le fonctionnement de l'appareil.**



**La présence de tension à l'intérieur du dispositif est signalée par le voyant spécifique, qui se situe sur le panneau frontal, lors de l'allumage du dispositif.**









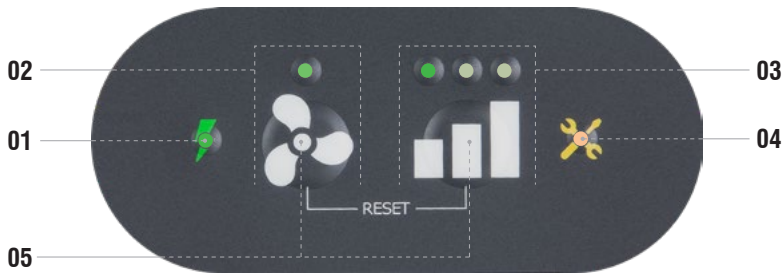

## 6.7 PANNEAU DE COMMANDE

Le panneau de commande du dispositif se compose de :

- 2 touches de contrôle.
- 6 LED lumineuses de signalisation de l'état.

**L'électronique de contrôle intégrée permet de programmer le fonctionnement sur 3 niveaux différents de temporisation.**



<b>01 LED signalisation fonctionnement</b>	<ul style="list-style-type: none"> <li>● Dispositif allumé</li> <li>○ Dispositif éteint</li> </ul>
<b>02 Touche d'activation/exclusion ventilation</b>	<ul style="list-style-type: none"> <li>● Ventilation active</li> <li>○ Ventilation non active</li> </ul>
<p><b>Touche niveaux de temporisation</b> REMARQUE : le niveau actif de fonctionnement est signalé par la LED correspondante allumée. Pour passer au niveau suivant, appuyer sur le bouton </p>	<ul style="list-style-type: none"> <li> Activation niveau 1 (minimum) : 4' On – 6' Off</li> <li> Activation niveau 2 (moyen) : 7' On – 3' Off</li> <li> Activation niveau 3 (maximum) : 6h On – Puis il repasse au niveau 1.</li> </ul>
<b>04 Led segnalazione Manutenzione</b>	<ul style="list-style-type: none"> <li>○ Aucune signalisation</li> <li> Signalisation besoin de nettoyer dispositif (toutes les 840 heures de fonctionnement réel des tubes ionisants)</li> <li> Signalisation besoin de remplacer ioniseurs (toutes les 8740 heures de fonctionnement réel des tubes ionisants)</li> </ul>
<b>05 Touches de reset signalisation entretien</b>	<p>Le reset s fait en appuyant simultanément pendant 5 secondes sur les touches  et  : toutes les LED s'éteignent et le compteur est ramené à zéro. Quand on libère les deux touches, le fonctionnement normal reprend.</p>

### 6.7.1 Niveaux de temporisation

Le niveau de fonctionnement peut être choisi :

- en fonction du degré de concentration de polluants ou d'odeurs présents ou produits dans la pièce ;
- en cas d'exigence d'effectuer une activité intense de désinfection (décontamination) ;
- si plus de personnes que d'ordinaire sont présentes ;
- pour éliminer rapidement des odeurs désagréables ;
- suivant les dimensions de la pièce, en particulier ;
  - Niveau 1 -> jusqu'à 50 m<sup>2</sup> ;
  - Niveau 2 -> 51 ÷ 90 m<sup>2</sup> ;
  - Niveau 3 -> Cycle de désinfection constante.

Fig. 8 : Appuyez sur le bouton  pour basculer entre les niveaux d'activation.



Le niveau de fonctionnement actif est signalé par la LED correspondante allumée au-dessus du symbole .

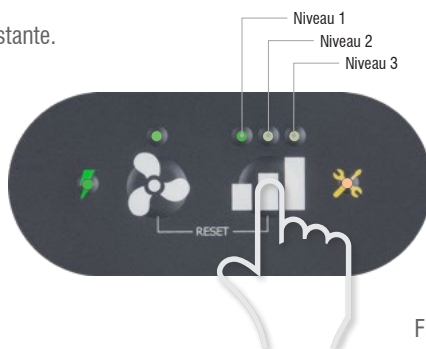



Fig. 8



**Le niveau 3 (maximum) est suggéré comme activité de décontamination nocturne. Programmer le niveau 3 à la fin des activités de travail, le dispositif restera actif pendant 6 heures, après quoi, en mode automatique, il repassera au niveau 1.**

### 6.7.2 Fonction de ventilation

La fonction de ventilation est recommandée pour améliorer le mouvement de l'air dans les pièces et optimise les effets positifs du dispositif. Est possible désactiver cette fonction en réduisant le bruit sans compromettre le fonctionnement du dispositif.

Fig. 9 : Appuyez sur la touche  pour activer ou désactiver la fonction de ventilation.



L'activation de la ventilation est signalée par la LED correspondante allumée au dessus du symbole .

LED signalisation activation/exclusion ventilation

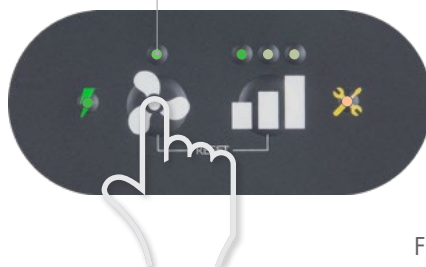

Fig. 9

## 6.8 CONTRÔLES DE PREMIER DÉMARRAGE

Au premier démarrage, il convient de soumettre le dispositif au moins aux contrôles suivants :

- vérifier l'intégrité et la stabilité du dispositif JONIX cube dans son ensemble ;
- vérifier que le couvercle supérieur est bien fixé ;
- vérifier que la tension de la ligne d'alimentation soit correcte comparé à ce qui est indiqué sur la plaque du dispositif ;
- vérifier que la led jaune de demande d'entretien ordinaire sur l'écran est éteinte (voir paragraphe 8.2 « entretien ordinaire ») ;
- vérifier que le flux de l'air soit régulier ;
- vérifier que l'on entend le léger grésillement du tube ionisant.



**Répéter les contrôles effectués au premier démarrage également après toute période d'arrêt prolongée et après les entretiens.**

## 7 - GESTION À DISTANCE AVEC SYSTÈME IOT

### 7.1 INTRODUCTION

La gestion avec système IOT permet de contrôler les dispositifs Jonix à distance grâce à l'Application Jonix Controller. L'utilisateur a la possibilité d'ajouter des dispositifs, de visualiser la liste de ses dispositifs et de contacter l'assistance technique. Depuis la page de détail du dispositif, il est possible d'accomplir des actions comme allumer ou éteindre le dispositif, programmer le niveau d'ionisation, réaliser la programmation hebdomadaire de son dispositif, visualiser la nécessité d'entretien du dispositif grâce au comptage des heures qui manquent aux opérations de nettoyage et de remplacement. Afin de pouvoir interagir avec les dispositifs par le biais de l'application Jonix Controller, l'utilisateur doit s'enregistrer.







Jonix Controller



Téléchargez l'Application Jonix Controller depuis App Store ou Google Play (Vérifiez la compatibilité avec le dispositif mobile). Une fois installée sur votre smartphone, il est possible de passer à la phase de configuration.



**Pour connecter le dispositif au réseau WiFi, le routeur ne doit pas avoir de blocages de filtre programmés. En cas de problèmes de connexion, contactez l'administrateur de votre système.**

\* : Versions Android et IOS avec lesquelles l'application Jonix controller est compatible :

- système d'exploitation android : android 6.0 et supérieur.
- IOS : ios 11.0 et supérieur.

Bluetooth : Bluetooth BLE.

Wifi : wifi 2.4 ghz.

Pour l'installation des appareils Jonix Cube iot dans un réseau présentant un certain degré de protection (par exemple, des pare-feu), il est nécessaire d'activer le protocole ICMP au monde extérieur et l'ouverture (toujours vers l'extérieur) des ports TCP et UDP :

- pour le protocole TCP : 443 (FOTA) et 80 (HTTP).
- pour le protocole UDP : 123 (NTP), 68 (DHCP), 67 (DHCP) et 53 (DNS).

## 7.2 PANNEAU DE COMMANDE JONIX cube light avec système IOT

Le panneau de commande du dispositif se compose de :

- 2 touches de contrôle.
- 6 LED lumineuses de signalisation de l'état.

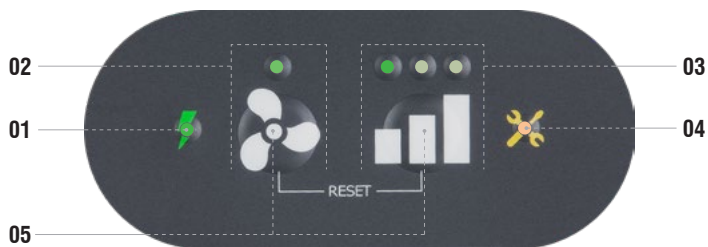

01

### LED signalisation fonctionnement

La présence de tension à l'intérieur du dispositif est signalée par le voyant spécifique, qui se situe sur le panneau frontal, lors de l'allumage du dispositif.

LED verte fixe : dispositif allumé (VEILLE)

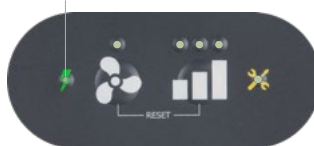

**Bouton marche**  
En appuyant sur le bouton , on met en marche le dispositif et on active le **niveau de temporisation 1**.

Led de signalisation de ventilation et de synchronisation niveau 1

**02**

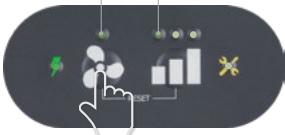

**REMARQUE** : Il n'est pas possible d'exclure la ventilation lorsque l'appareil fonctionne.

Lorsque l'appareil est allumé dans l'un des niveaux de temporisation disponibles et que l'on appuie à nouveau sur le bouton , l'appareil revient à l'état de veille.

LED verte fixe : dispositif allumé (VEILLE)

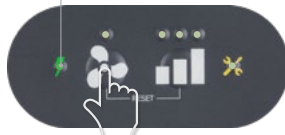

---

**Touche niveaux de temporisation**  
En appuyant sur le bouton , on met en marche le dispositif et on active le **niveau de temporisation 1**.

Led de signalisation de ventilation et de synchronisation niveau 1

**03**

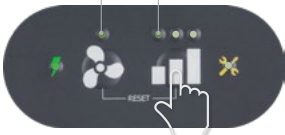

**REMARQUE** : Il n'est pas possible d'exclure la ventilation lorsque l'appareil fonctionne.

Appuyer sur le bouton pour passer d'un niveau d'activation à un autre (le niveau actif de fonctionnement est signalé par la LED correspondante allumée au-dessus du symbole ). Au quatrième appui, l'appareil revient à l'état de veille.

LED verte fixe : dispositif allumé (VEILLE)



- Niveau 1 (minimum)
- Niveau 2 (moyen)
- Niveau 3 (maximum)

---

**04 LED signalisation Entretien**

- Aucune signalisation
- Signalisation besoin de nettoyer dispositif (toutes les 840 heures de fonctionnement réel des tubes ionisants)
- Signalisation besoin de remplacer ioniseurs (toutes les 8740 heures de fonctionnement réel des tubes ionisants)

---

**Touches de reset signalisation entretien**  
Le reset s fait en appuyant simultanément pendant 5 secondes sur les touches et : toutes les LED s'éteignent et le compteur est ramené à zéro. Quand on libère les deux touches, le fonctionnement normal reprend.

**05**

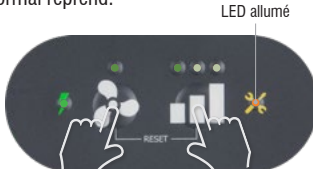

**RESET (5")**

LED allumé



LED éteinte

26 - 52

## 7.3 ENREGISTREMENT ET CONNEXION

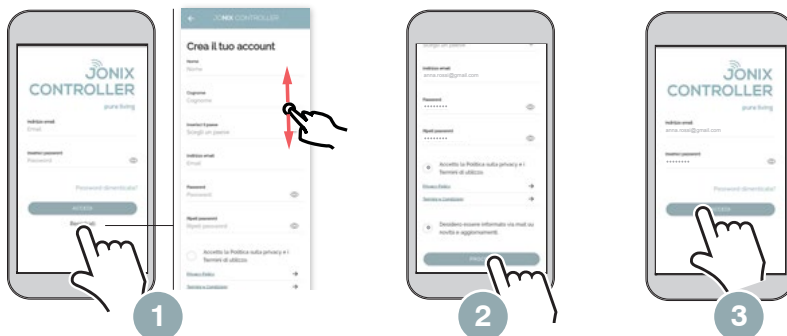

1 Démarrez l'Application Jonix Controller. Appuyez sur « S'enregistrer ». Remplissez les champs avec les informations demandées.

2 Une fois les champs remplis, appuyez sur « Continuer ». **Contrôlez votre boîte de réception pour confirmer l'enregistrement.**

3 Accédez en effectuant la « Connexion » avec l'e-mail et mot de passe définis durant l'enregistrement.

### 7.3.1 Page-écran principale (sans dispositif associé)



Touche ⊕ pour ajouter un dispositif (par. 7.4).



**Pour ajouter un dispositif, l'utilisateur doit avoir le bluetooth allumé et avoir activé les services de localisation (iOS / Android).**

Touche ⚙ pour accéder aux paramètres (par. 7.6).

Touche 📅 pour configurer la programmation (par. 7.5).

Touche 🏠 pour revenir à la page-écran principale.

## 7.4 ASSOCIATION DU DISPOSITIF



Les dispositifs sont identifiés par leur numéro de série présent sur la plaque.

Appuyez sur la touche **+** pour ajouter un dispositif.

Sélectionnez le code qui correspond au dispositif pour accéder à la page-écran d'information du réseau wifi. Saisissez les paramètres de réseau et connectez le dispositif.

Lors de la sélection du réseau WiFi, l'utilisateur peut choisir de saisir le nom du réseau manuellement ou d'utiliser le plugin pour scanner le code QR de son routeur.

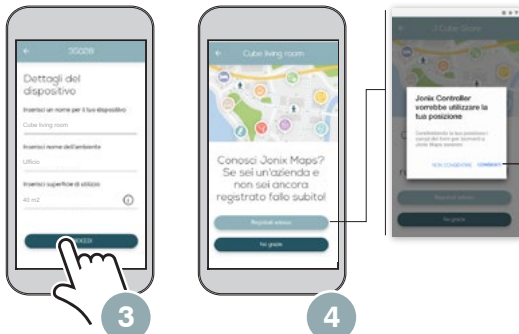
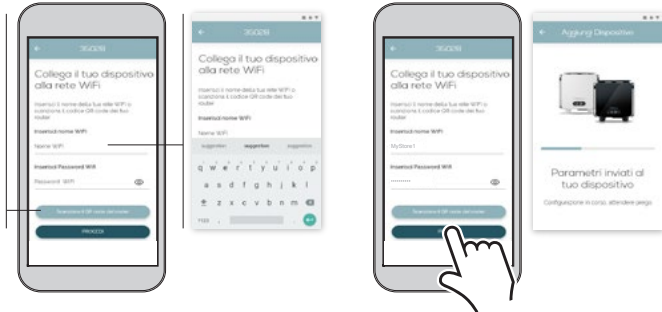

Si vous avez autorisé l'utilisation de la position, certains champs seront déjà remplis.

Une fois les champs remplis, appuyez sur « Continuer ».

Si l'utilisateur appuie sur le bouton « S'enregistrer maintenant », il pourra s'inscrire à Jonix Maps, l'Application de Jonix qui géolocalise les activités commerciales.

## 7.4.1 Page-écran principale (avec dispositif associé)



- Nom associé au dispositif.
  - Touche pour accéder aux informations du dispositif.
  - Touche pour sélectionner le niveau de temporisation du dispositif.
  - Touche pour accéder à la programmation spécifique du dispositif.
  - Touche pour accéder à l'entretien du dispositif.
- Une fois que la connexion a été effectuée, le dispositif sera affiché dans la Page d'accueil. L'état du dispositif (allumé/éteint et le niveau de temporisation) correspondra aux réglages programmés manuellement depuis le clavier du dispositif.

## 7.4.2 Boutons virtuels

L'utilisateur peut vérifier à tout moment l'état de fonctionnement du dispositif à l'aide des boutons virtuels, en particulier :

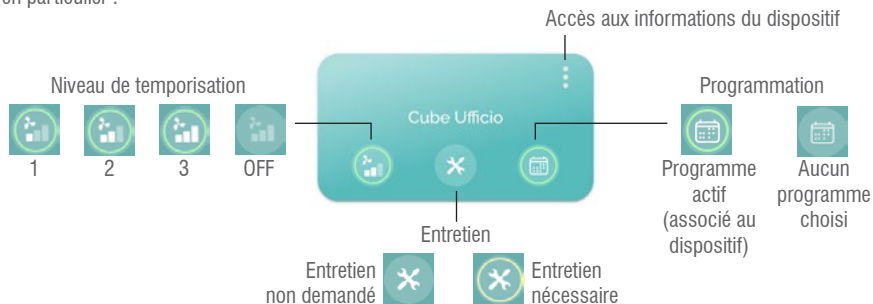

### 7.4.2.1 Niveau de temporisation

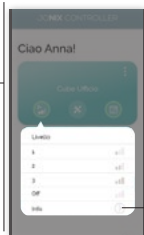

Appuyer sur pour afficher des informations utiles pour les choix du niveau de temporisation idéal.



S'il y a une programmation active associée au dispositif et que l'on modifie le niveau manuellement, le fonctionnement restera ainsi jusqu'au prochain changement de niveau programmé.

### 7.4.2.2 État de l'entretien

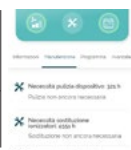

- ✗ **Necessità pulizia dispositivo** (X) — Compteur heures qui manquent avant la nécessité de nettoyage du dispositif.
- ✗ **Necessità sostituzione ionizzatori** (X) — Compteur heures qui manquent avant le remplacement des ioniseurs.

Si on appuie sur (X) il est possible d'afficher à tout moment les heures qui manquent avant l'entretien programmé (nettoyage et remplacement).

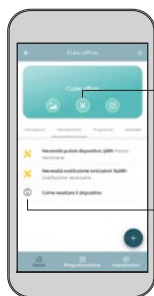

Une fois que le compteur a atteint zéro, l'inscription « Nettoyage nécessaire »/ « Remplacement nécessaire » sera affichée ; l'icône d'entretien (X) sera activée pour signaler à l'utilisateur la nécessité d'effectuer l'entretien du dispositif (nettoyage et/ou remplacement).



Appuyez sur (i) pour afficher les informations afin d'effectuer la réinitialisation du dispositif.  
Une fois que la réinitialisation a été effectuée, l'IoT enverra à l'Application la réinitialisation du timing avec le compte à rebours.



Pour plus d'informations sur l'entretien et la réinitialisation du dispositif, consultez le chapitre 8.

### 7.4.2.3 État de la Programmation

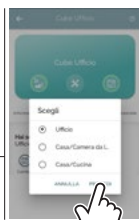

Si aucun programme n'est activé, appuyez sur le symbole (⊕) pour accéder à la page-écran des programmations configurées. Choisissez le programme souhaité et confirmez le choix avec la touche « Continuer ».



Une fois que le programme a été sélectionné, l'utilisateur a la possibilité d'utiliser les capacités de fonctionnement préprogrammées ou de personnaliser les paramètres (mise en marche, arrêt, niveaux de temporisation, tranches horaires).

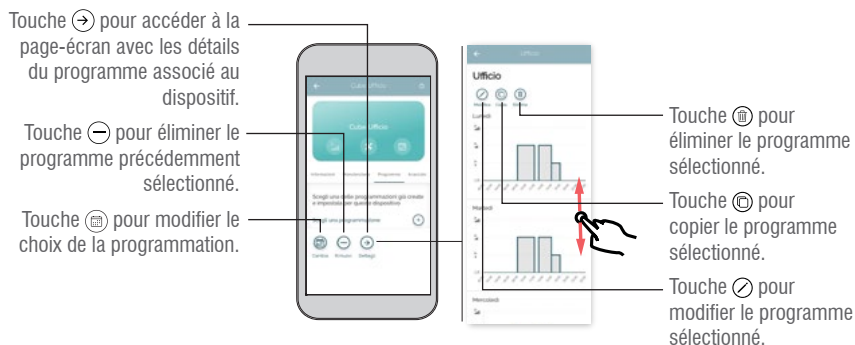

## 7.5 PROGRAMMATION



Dans la page de programmation, l'utilisateur peut :

- créer une nouvelle programmation ;
- copier une programmation existante ;
- modifier une des programmations proposées par l'Application (voir paragraphe 7.4.2.3 « État de Programmation »).

### 7.5.1 Ajouter une programmation



Suivez les indications présentes dans les différentes pages-écrans pour configurer les paramètres personnalisés et sauver la programmation.

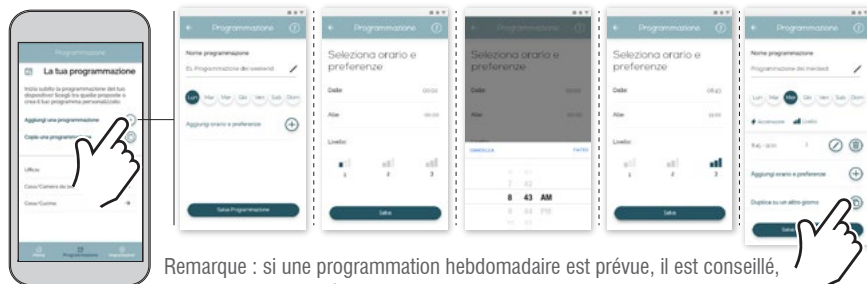

Remarque : si une programmation hebdomadaire est prévue, il est conseillé, pour simplifier les opérations, de configurer d'abord un programme quotidien, puis d'appuyer sur la fonction ≡ « Reproduire un autre jour ».

## 7.5.2 Copier une programmation

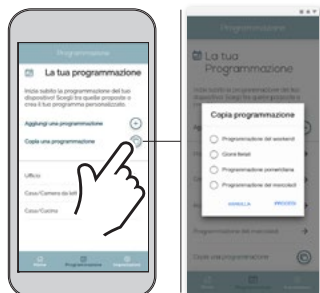

L'utente ha la possibilità di copiare una programmazione già presente sul dispositivo. De questa façon, il est possibile de copiare les jours, les horaires et les préférences présents dans la programmation déjà existante et de modifier éventuellement la programmation actuelle.

## 7.6 CONFIGURATIONS

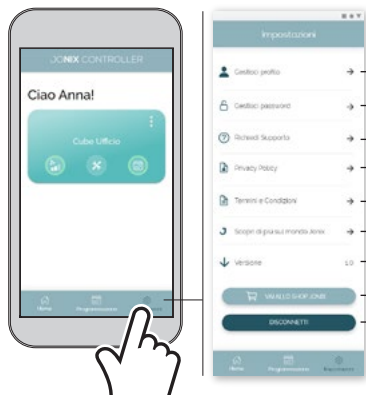

- Accés à la gestion des données du profil utilisateur.
- Accés à la gestion du mot de passe utilisateur.
- Accés au Formulaire d'assistance Jonix.
- Accés à la page-écran « Politique de Confidentialité ».
- Accés à la page-écran « Termes et Conditions ».
- Accés aux informations mises à jour avec le Blog Jonix.
- Version App.
- Accés à la page-écran « Shop Jonix ».
- Touche pour déconnecter l'utilisateur.



## 7.6.1 Page-écran des Informations

Appuyez sur **?** pour accéder à la page-écran avec les informations détaillées du dispositif.

Appuyer sur **?** pour afficher des informations utiles pour les choix du niveau de temporisation idéal.

Si on appuie sur **/** il est possible de modifier :

- le nom du dispositif ;
- le nom de la pièce ;
- la surface d'utilisation.

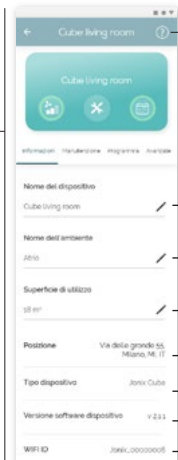

- Nom du dispositif (modifiable).
- Nom de la pièce (modifiable).
- Surface d'utilisation (modifiable).
- Position enregistrée (partagée avec l'application).
- Type de dispositif.
- Version du logiciel du dispositif.
- WIFI ID.



## 7.6.2 Page-écran de l'Entretien

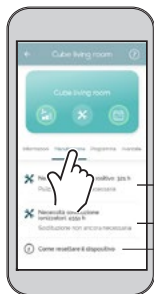

- Compteur heures qui manquent avant la nécessité de nettoyage du dispositif.
- Compteur heures qui manquent avant le remplacement des ioniseurs.



En appuyant sur la touche « Info », l'utilisateur peut afficher une fenêtre pop-up contenant des conseils utiles pour effectuer une réinitialisation en appuyant sur les touches du clavier de l'appareil Jonix cube IoT.

### 7.6.3 Page-écran du Programme



### 7.6.4 Page-écran Avancées

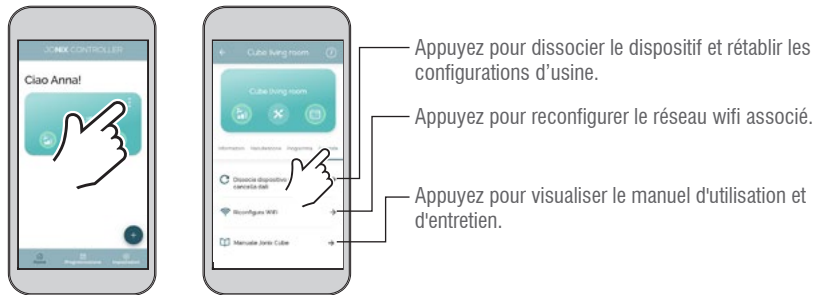

## 7.7 PROBLÈMES ET SOLUTIONS

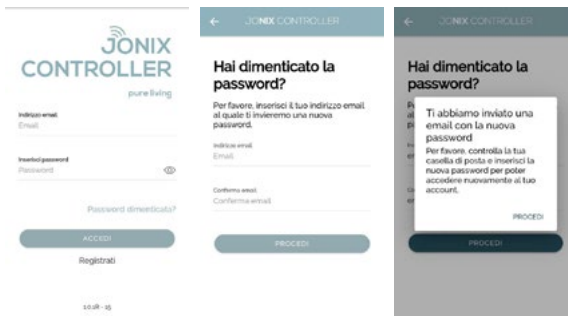

Si le mot de passe a été oublié lors de la connexion, cliquer sur le bouton « Mot de passe oublié ? ».

- 1) Saisir l'email utilisé pour l'enregistrement dans les champs "Email" et "Confirm Email" et cliquer sur le bouton « Continuer » .
- 2) Pour confirmer l'opération, appuyer sur le bouton « Continuer » de la fenêtre pop-up.



Dans la messagerie, vérifier que l'e-mail contenant le nouveau mot de passe ne se trouve pas seulement dans la boîte de réception, mais aussi dans le dossier « Courrier indésirable » ou « SPAM ». Remarque : une fois que vous vous êtes connecté, vous pouvez modifier votre mot de passe (section 7.6 « PARAMÈTRES »).



### Dispositif non connecté !

- 1) Vérifiez que le dispositif soit allumé.
- 2) Contrôlez que le routeur WIFI soit allumé et que ses configurations n'aient pas changé.
- 3) Reconfigurez le WIFI.
- 4) Éteignez et rallumez le dispositif Jonix.



### Attention ! Impossible de se connecter au réseau !

- 1) Vérifiez les paramètres saisis.
- 2) Contrôlez que le routeur WIFI soit allumé et que ses configurations n'aient pas changé.

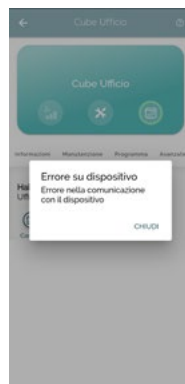

### Erreur sur dispositif !

- 1) Contrôlez que le routeur WIFI soit allumé et que ses configurations n'aient pas changé.
- 2) Éteignez et rallumez le dispositif Jonix.



### Oops ! Une erreur s'est vérifiée !

- 1) Contrôlez la connexion de réseau.
- 2) Contrôlez que le routeur WIFI soit allumé et que ses configurations n'aient pas changé.



### Session expirée !

- 1) Effectuez à nouveau la connexion.

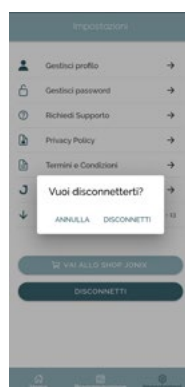

### Souhaitez-vous vous déconnecter ?

- 1) Appuyez sur « Annuler » pour continuer à naviguer sur l'Application.
- 2) Appuyez sur « Déconnecter » pour sortir de l'Application.

## 8 - ENTRETIEN

### 8.1 MISES EN GARDE



**AVANT D'ENTREPRENDRE UNE QUELCONQUE OPÉRATION D'ENTRETIEN, S'ASSURER QUE LE DISPOSITIF NE SOIT PAS ET NE PUISSE PAS ÊTRE PAR INADVERTANCE OU ACCIDENT ALIMENTÉ ÉLECTRIQUEMENT. IL FAUT DONC COUPER L'ALIMENTATION ÉLECTRIQUE À CHAQUE ENTRETIEN.**

- L'utilisateur doit effectuer sur le dispositif toutes les opérations d'entretien indiquées par la suite.
- Si on remarque un dysfonctionnement non indiqué dans ce manuel, interrompre l'alimentation électrique du dispositif et consulter le revendeur et/ou JONIX S.p.A.
- Seul du personnel spécialisé autorisé par JONIX S.p.A., peut effectuer les opérations d'entretien autres que celles indiquées dans ce manuel.



**Pour toutes les opérations d'entretien, il convient d'utiliser des équipements de protection individuels prévus par les normes en vigueur.**

La fréquence des opérations à effectuer pour garantir un entretien correct du dispositif JONIX cube dépend essentiellement de la qualité de l'air traité. L'air peut être particulièrement néfaste pour le dispositif s'il contient des substances polluantes ou agressives comme :

- des fumées industrielles
- du sel
- des émanations chimiques
- des poussières lourdes



**Ces substances, en entrant en contact avec l'intérieur ou les surfaces extérieures de l'appareil par le biais du flux d'air ou par exposition directe, peuvent causer avec le temps et en l'absence d'un entretien systématique adéquat, une décroissance structurelle et fonctionnelle du dispositif et de ses performances.**

## 8.2 ENTRETIEN PÉRIODIQUE

Le dispositif JONIX cube exige un entretien réduit qui consiste dans le nettoyage ou dans le remplacement périodique et régulier du générateur de plasma non thermique (tube ionisant), dans le nettoyage ou le remplacement du filtre et dans le contrôle du fonctionnement correct du ventilateur. Le dispositif JONIX cube signale la nécessité d'entretien du générateur de plasma non thermique (tube ionisant) par le biais de l'allumage de la "LED de maintenance" (LED jaune) :

- LED jaune qui clignote rapidement -> nettoyage du tube ionisant (voir paragraphe 8.2.1 "Nettoyage des tubes ionisants").
- LED jaune toujours allumée -> remplacement du tube ionisant (voir paragraphe 8.2.4 "Remplacement des tubes ionisants").



**Pour toutes les opérations d'entretien, il convient d'utiliser des gants de travail pour la protection des mains.**

### 8.2.1 Nettoyage des tubes ionisants

Le dispositif JONIX cube indique la nécessité de nettoyage des tubes ionisants avec le voyant lumineux indiqué sur l'écran (LED jaune), environ toutes les 840 heures de fonctionnement.

En cas de fonctionnement dans des pièces très contaminées, l'électronique du dispositif pourrait toutefois intervenir même si cet intervalle de temps n'est pas encore écoulé.



**Nettoyer les tubes ionisants chaque fois que la LED commence à clignoter.**

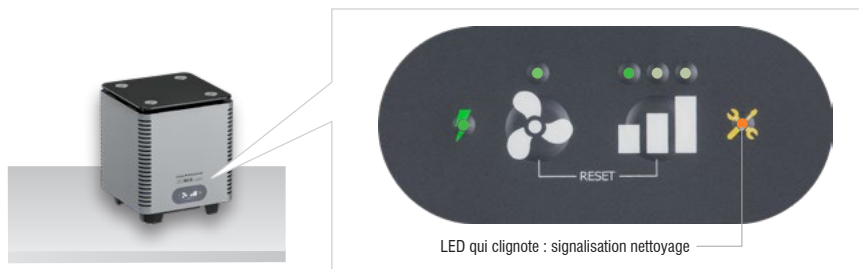

Fig. 10 : Éteindre le dispositif d'ionisation en amenant l'interrupteur On/Off dans la position 0.

Positionner le dispositif sur un plan horizontal. Débrancher la fiche d'alimentation connectée au réseau électrique.



Fig. 11 : Retirer le couvercle en le tirant vers le haut.



Fig. 12 : Dévisser délicatement le tube ionisant en agissant sur la surface en verre accessible de la main depuis les fentes.

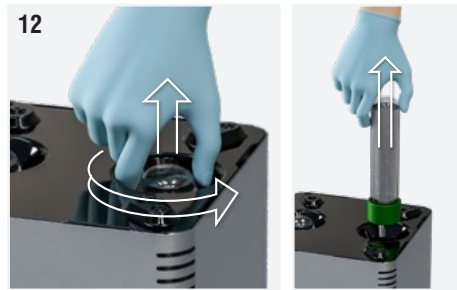

Fig. 13 : Retirer le treillis à l'extérieur du tube. Si l'opération est difficile, tourner le treillis autour du verre.



Contrôler que le tube ionisant soit en parfait état : il ne doit pas y avoir de fissures ni d'autres dommages ; sans ça, il doit être remplacé.

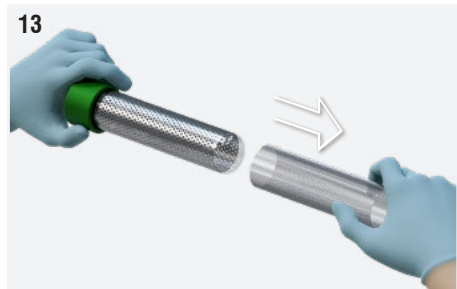

Fig. 14 : Nettoyer le verre avec un chiffon légèrement humidifié.



**Ne pas utiliser de détergents liquides, en spray, ni de savons ou d'autres produits.**





La présence d'une couche blanchâtre sur la feuille métallique percée à l'intérieur du verre indique qu'il faut remplacer le tube. **En général, le remplacement des tubes doit être effectué dans les 18 mois d'utilisation.**

Fig. 15 : Laver le treillis sous un jet d'eau chaude et essuyer soigneusement avec un chiffon qui ne perd pas de fibres.



**Ne pas remettre le treillis mouillé, même partiellement, sur le tube ionisant.**



Fig. 16 : Replacer le treillis métallique externe sur le verre du tube de manière à ce qu'il se superpose exactement à la tôle à l'intérieur.



**Dans tous les cas, laisser une distance minimale de 3 mm par rapport à la base du tube.**

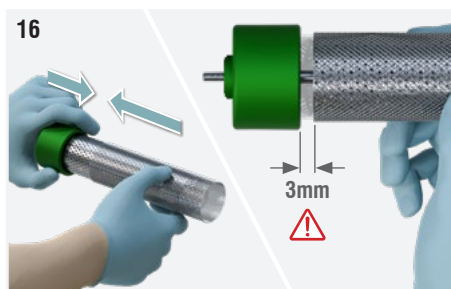
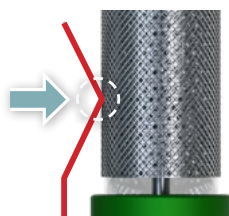
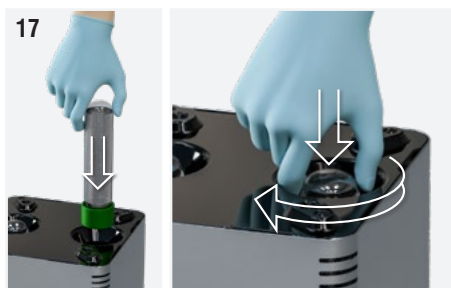

Fig. 17 : Replacer le tube ionisante dans l'emplacement en agissant toujours sur la surface en verre accessible avec la main depuis les fentes.



**ATTENTION : ne pas forcer le serrage de la vis une fois qu'elle est arrivée en fin de course.**



**Une fois les tubes ionisants sont vissés, le ressort de masse entre en contact avec le réseau extérieur. Sinon, contactez le fabricant.**

Fig. 18 : Replacer le couvercle sur le dispositif en le poussant jusqu'à ce qu'on sente que les parties sont accrochées entre elles.



Fig. 19 : Reconnecter la fiche d'alimentation. Allumer le dispositif d'ionisation en amenant l'interrupteur On/Off dans la position I.



**La présence de tension à l'intérieur du dispositif est signalée par le voyant spécifique, qui se situe sur le panneau frontal, lors de l'allumage du dispositif.**

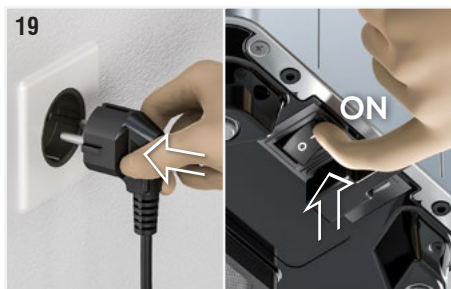
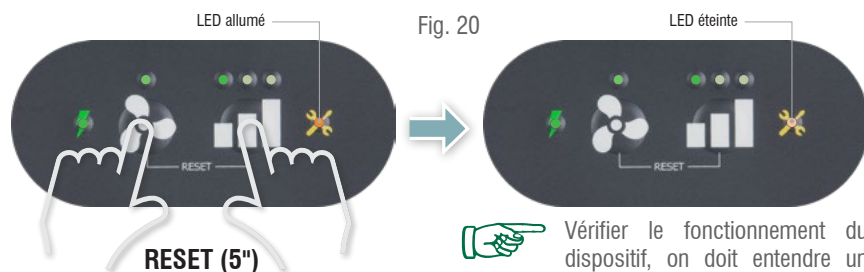

Fig. 20 : Pour effectuer le reset, tenir simultanément enfoncées pendant 5 secondes les touches  et  jusqu'à ce que la LED qui signale la nécessité d'entretien s'éteigne.



**Les tubes ionisants se réactivent uniquement à l'arrêt du signal lumineux.**



Vérifier le fonctionnement du dispositif, on doit entendre un léger grésillement.



**Si un dysfonctionnement persiste, déconnecter le dispositif du réseau et consulter du personnel spécialisé et autorisé du fabricant.**



**L'absence de nettoyage du tube ionisant quand sa nécessité est signalée par le dispositif entraîne une baisse des performances du système.**



## 8.2.2 Nettoyage du filtre

Effectuer le nettoyage du filtre, situé sur le fond du dispositif, lors de chaque exécution de l'entretien des tubes ionisants.



**Dans le cas de milieux avec des quantités élevées de poussières, on conseille de réduire les délais pour maintenir l'efficacité du dispositif et retirer des traces de poussières et résidus qui entravent le flux de l'air.**

Fig. 21 : Éteindre le dispositif d'ionisation en amenant l'interrupteur On/Off dans la position 0. Débrancher la fiche d'alimentation connectée au réseau électrique.

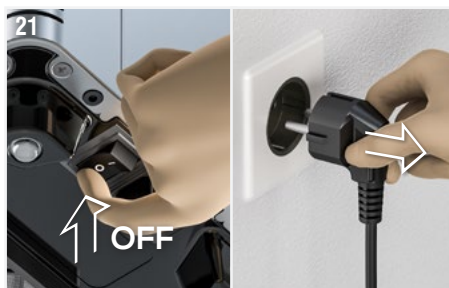

Fig. 22 : Enlever le cache-filtre en appuyant sur les côtés et en le tirant vers soi.

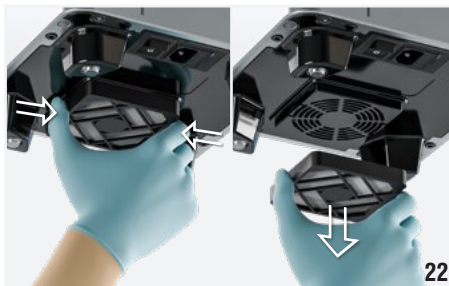

Fig. 23 : Prendre le filtre à tamis, le laver sous un jet d'eau et le sécher avec un chiffon sec en microfibre.



Fig. 24 : Frotter avec un chiffon en microfibre humide le couvre-filtre en plastique et la grille incorporée à la plaque de fermeture.



Fig. 25 : Repositionner le filtre à treillis à l'intérieur du couvre-filtre. Remonter le cache-filtre, fixé par encliquetage. Appuyer sur la grille incorporée à la plaque de fermeture jusqu'à sentir le déclic d'accrochage entre les parties.

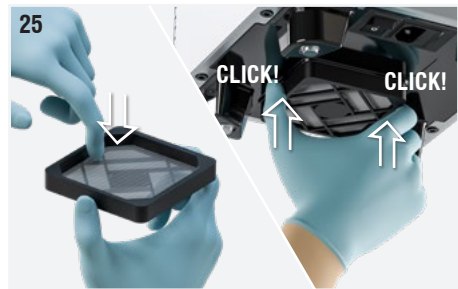
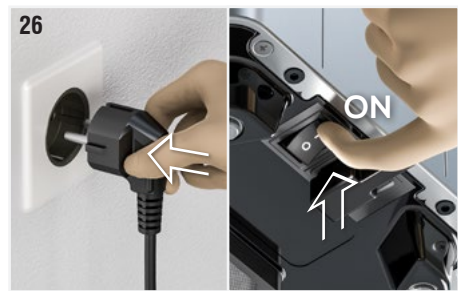

Fig. 26 : Reconnecter la fiche d'alimentation. Allumer le dispositif d'ionisation en amenant l'interrupteur On/Off dans la position I.



**La présence de tension à l'intérieur du dispositif est signalée par le voyant spécifique, qui se situe sur le panneau frontal, lors de l'allumage du dispositif.**



### 8.2.3 Nettoyage extérieur du dispositif

Fig. 27 : Nettoyer l'extérieur du dispositif avec un chiffon en microfibre humide.



**Ne pas utiliser de détergents liquides, en spray, ni de savons ou d'autres produits directement sur le dispositif.**



**Prêter une attention particulière aux grilles de passage de l'air : vérifier qu'il n'y ait pas de grilles sales afin de garantir le passage de l'air.**



### 8.2.4 Remplacement des tubes ionisants

Le tube ionisant est le composant du dispositif soumis à une usure dans le temps telle qu'elle entraîne leur remplacement, sont : Les traces d'usure indiquant le besoin de remplacer le composant, sont l'apparition d'oxyde sur le filet (aspect blanchâtre) à l'intérieur du condensateur et l'opacification du verre. Le dispositif JONIX cube indique la nécessité de remplacer les tubes ionisants avec le voyant lumineux indiqué sur l'écran (LED jaune), toutes les 8740 heures de fonctionnement. En cas de fonctionnement dans des pièces très contaminées, l'électronique du dispositif pourrait toutefois intervenir même si cet intervalle de temps n'est pas encore écoulé.



**Remplacer les tubes ionisants dès que la LED s'allume de façon fixe.**

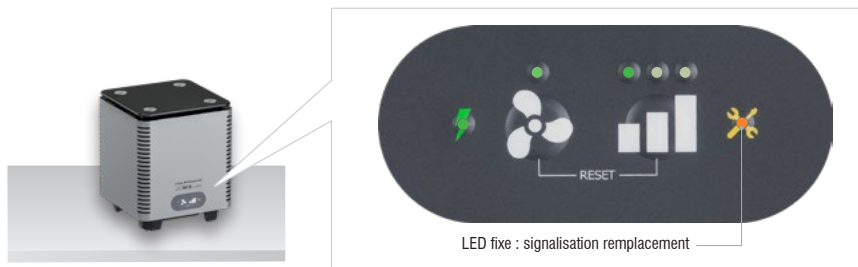

Fig. 28: Éteindre le dispositif d'ionisation en amenant l'interrupteur On/Off dans la position 0. Positionner le dispositif sur un plan horizontal. Débrancher la fiche d'alimentation connectée au réseau électrique.

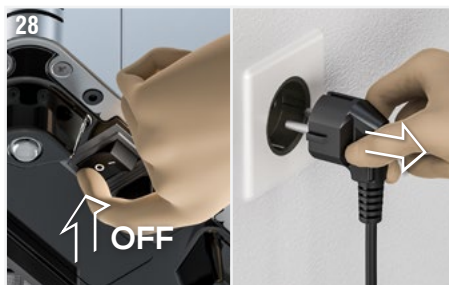

Fig. 29: Retirer le couvercle en le tirant vers le haut.



Fig. 30: Dévisser délicatement les tubes ionisants en agissant sur la surface en verre accessible de la main depuis les fentes.

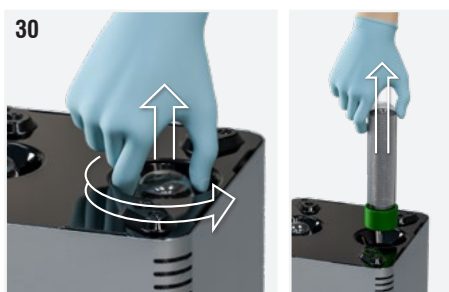

Fig. 31: Déballez les nouveaux tubes ionisants de leur emballage en les manipulant avec précaution car ils sont fragiles.



**Les codes de commande des composants sujets à usure sont indiqués au paragraphe 4.1.2 « Pièces de rechange pouvant être commandées ».**



Fig. 32: Positionner les **nouveaux tubes ionisants** dans leur emplacement en agissant toujours sur la surface en verre accessible avec la main depuis les fentes.



**ATTENTION : ne pas forcer le serrage de la vis une fois qu'elle est arrivée en fin de course.**

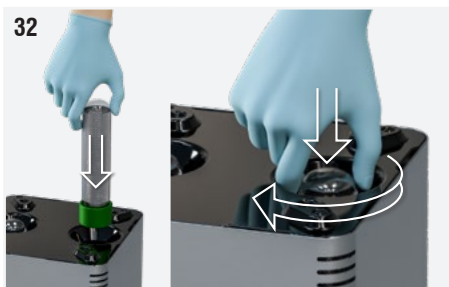
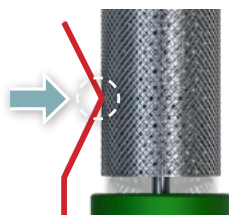

Une fois les tubes ionisants sont vissés, le ressort de masse entre en contact avec le réseau extérieur. Sinon, contactez le fabricant.

Fig. 33: Replacer le couvercle sur le dispositif en le poussant jusqu'à ce qu'on sente que les parties sont accrochées entre elles.



Fig. 34: Reconnecter la fiche d'alimentation. Allumer le dispositif d'ionisation en amenant l'interrupteur On/Off dans la position I.



**La présence de tension à l'intérieur du dispositif est signalée par le voyant spécifique, qui se situe sur le panneau frontal, lors de l'allumage du dispositif.**

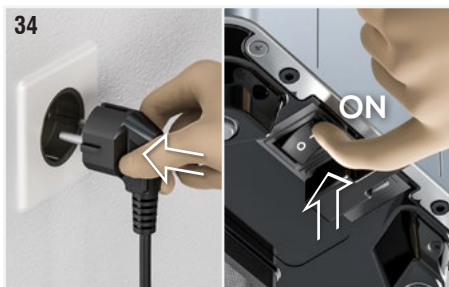
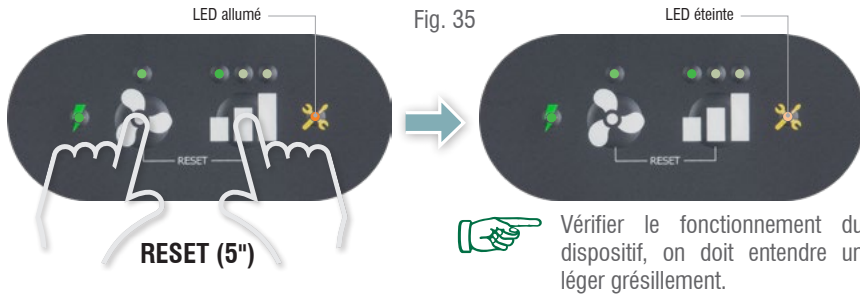

Fig. 35: Pour effectuer le reset, tenir simultanément enfoncées pendant 5 secondes les touches  et  jusqu'à ce que la LED qui signale la nécessité d'entretien s'éteigne.

 Le tube ionisant se réactive uniquement à l'arrêt du signal lumineux.



 Si un dysfonctionnement persiste, déconnecter le dispositif du réseau et consulter du personnel spécialisé et autorisé du fabricant.

 L'absence de remplacement du tube ionisant quand sa nécessité est signalée par le dispositif entraîne une baisse des performances du système.

### 8.2.5 Remplacement du fusible de protection

Fig. 36 : Après avoir débranché l'alimentation électrique de l'appareil, retirez le porte-fusible situé à côté de la prise.

Retirez le fusible (1) du porte-fusible : s'il est grillé, remplacez-le par le fusible de rechange (2) fourni. Repositionner le porte-fusible dans son logement et rétablir l'alimentation de l'appareil.



36

### 8.3 ENTRETIEN PONCTUEL

 Tout entretien qui ne rentre pas dans les opérations décrites comme entretien périodique doit être effectué uniquement par du personnel spécialisé autorisé par JONIX S.p.A.. Contacter le distributeur, revendeur ou JONIX S.p.A..

## 9 - CONTRÔLE DU FONCTIONNEMENT ET DES PANNES ÉVENTUELLES (DIAGNOSTIC)

Ce paragraphe récapitule les problèmes les plus fréquents susceptibles de se manifester lors de l'utilisation du dispositif. Avant de faire appel à l'assistance clients, effectuer les contrôles décrits dans le paragraphe relatif au diagnostic et vérifier que la "LED entretien" (LED jaune) ne soit pas allumée.

### 9.1 DIAGNOSTIC

PROBLÈME	CAUSE POSSIBLE	SOLUTION
La LED verte qui indique le fonctionnement du dispositif est éteinte.	Absence d'alimentation au dispositif.	Vérifier que l'interrupteur O/I soit dans la position "I".
		Vérifier que le branchement électrique soit effectué correctement.
		Vérifier la présence de courant dans le réseau.
		Vérifier que le couvercle soit bien introduit et accroché à son emplacement.
		Vérifier que le fusible de protection ne soit pas brûlé. Suivre les instructions fournies au paragraphe "8.2.5 - Remplacement du fusible de protection".
		Vérifier la présence de courant dans le réseau.
On n'entend pas le grésillement de l'ioniseur.	Nécessité d'entretien du tube ionisant.	Suivre les instructions fournies au paragraphe "8.2 -ENTRETIEN PÉRIODIQUE".
	Panne du tube ionisant.	Suivre les instructions fournies au paragraphe "8.3 - ENTRETIEN PONCTUEL".
L'ionisation de l'air ne correspond pas aux attentes (absence d'effet ionisant dans l'air).	Nécessité d'entretien du tube ionisant.	Suivre les instructions fournies au paragraphe "8.2 -ENTRETIEN PÉRIODIQUE".
	Panne sur le ventilateur.	Suivre les instructions fournies au paragraphe "8.3 - ENTRETIEN PONCTUEL".
La LED jaune qui indique la nécessité d'entretien du dispositif clignote.	Nécessité de nettoyer les tubes ionisants et le filtre à tamis du ventilateur.	Suivre les instructions fournies au paragraphe "8.2.1 - Nettoyage des tubes ionisants" et "8.2.2 - Nettoyage du filtre".
La LED jaune qui indique la nécessité d'entretien du dispositif est allumée avec lumière fixe.	Nécessité de remplacer les tubes ionisants.	Suivre les instructions fournies au paragraphe "8.2.4 - Remplacement des tubes ionisants".
On n'entend pas de grésillement provenir de l'intérieur du dispositif et la LED jaune qui indique la nécessité d'entretien du dispositif est éteint.	Panne du tube ionisant.	Suivre les instructions fournies au paragraphe "8.3 - Entretien ponctuel".

## 9.2 DISPOSITIONS GÉNÉRALES DIAGNOSTIC



Si on remarque un dysfonctionnement autre que ce qui est décrit ci-dessus, s'adresser à un revendeur, distributeur, ou à JONIX S.p.A., en citant toujours le code produit et le numéro de série reportés sur la plaque du dispositif.

Fig. 37: Couper l'alimentation électrique sur le dispositif et s'adresser à JONIX S.p.A. ou à un revendeur pour l'assistance également quand :

- le câble d'alimentation est endommagé ou détérioré ;
- la fiche d'alimentation est endommagée ou détériorée ;
- de l'eau ou du liquide a été versé sur l'appareil ;

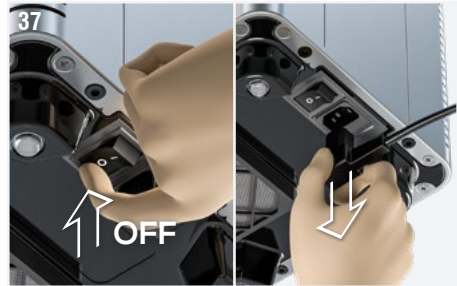

- un dysfonctionnement persiste alors que toutes les procédures décrites dans ce Manuel d'utilisation et d'entretien ont été effectuées correctement.



## 10 - ÉLIMINATION

À le fin de leur vie utile, les dispositifs JONIX doivent être éliminés conformément aux Les matériaux qui composent les dispositifs sont :

- Acier inox.
- Aluminium.
- Verre.
- Nylon.
- Plastique.
- Papier et Carton.
- Bois.
- Polystyrène expansé fritté.
- Cuivre.



### GESTION DES DÉCHETS D'ÉQUIPEMENTS ÉLECTRIQUES ET ÉLECTRONIQUES

Ce produit relève du champ d'application de la Directive 2012/19/UE relative à la gestion des déchets d'équipements électriques et électroniques (RAEE). L'appareil ne peut pas être éliminé avec les déchets domestiques car il est composé de matériaux pouvant être recyclés par les structures prévues à cet effet. Demander aux autorités locales l'emplacement de la plateforme écologique de votre commune pouvant accueillir le produit en vue de son élimination et recyclage. Le produit ne présente aucun danger pour la santé ni pour l'environnement car il ne contient aucune des substances toxiques répertoriées par la Directive 2011/65/UE (RoHS), mais son abandon dans la nature peut avoir des conséquences négatives sur l'écosystème. Lire attentivement les instructions avant la première utilisation de l'appareil.

N'utiliser en aucun cas le produit pour une utilisation autre que celle prévue, afin d'éviter tout risque de choc électrique en cas d'utilisation incorrecte.

## ANNOTATIONS

A series of horizontal dotted lines for writing annotations.



jonixair.com

**JONIX** Spa  
Società Benefit

info@jonixair.com  
jonixsrl@legalmail.it



**Siège Statutaire**

Viale Spagna 31/33  
35020 Tribano (PD) - Italie  
Tél. +39 049 9588511  
Fax +39 049 9588522

**Siège Opérationnel**

Via dell'Artigianato, 1  
35020 San Pietro Viminario  
(PD) - Italie  
Tél. +39 0429 760311

**Siège Recherche  
et Développement**

Via Tegulaia 10/b  
56121 Pisa - Italie  
Tél. +39 050 985165