

JONIX

pure living

Linea Professional JONIX cube

KULLANIM VE BAKIM KILAVUZU



GELİŞMİŞ SOĞUK PLAZMA TEKNOLOJİSİNE
SAHİP HAVA ARITMA CİHAZI
PROFESYONEL ORTAMLAR İÇİN

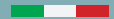

These instructions are the translation of the italian original ones. No liability is taken for translations into other languages that do not conform to the original meaning. JONIX S.p.A. reserves every right concerning this manual, including the right to make any necessary change or improvement to its products and to the manual at any time and without notice. It is forbidden to reproduce in full or in part this manual without JONIX S.p.A.'s consent.

TABLE OF CONTENTS

1 - GENEL BİLGİLER	5
1.1 - CE PLAKASI VE SERİ NUMARASI	5
1.2 - SORUMLULUK	5
1.3 - GENEL GÜVENLİK GÖSTERGELERİ, SEMBOLLER VE TANIMLAR	6
1.3.1 - Genel güvenlik bilgileri	6
1.3.2 - Semboller	6
1.3.3 - Tanımlar	7
2 - UYARILAR VE GENEL YASAKLAR	8
3 - İŞLETİM SİSTEMİ	11
4 - TEKNİK VERİLER JONIX cube	12
4.1 - BİLEŞEN AÇIKLAMASI JONIX cube	12
4.1.1 - Teknik özellikler JONIX cube	13
4.1.2 - Sipariş üzerine mevcut yedek parçalar	13
5 - SATIN ALMA, TAŞIMA VE DEPOLAMA	14
5.1 - PAKETLEME	14
5.2 - YÜKLEME VE NAKLİYE	15
5.3 - ALIŞTAN SONRA MUAYENE	15
5.4 - DEPOLAMA	15
5.5 - ÇALIŞMA KOŞULLARINDA CİHAZI TAŞIMA	15
6 - KURULUM VE ÇALIŞTIRMA	16
6.1 - GÜVENLİK STANDARTLARI	16
6.2 - BAŞLARKEN	19
6.3 - KURULUM YERİ SEÇİMİ	19
6.3.1 - Operatörün konumu	19
6.4 - ELEKTRİK BAĞLANTILARI	20
6.5 - ELEKTRİK GÜÇ KAYNAĞI	20
6.6 - CİHAZIN KULLANILMASI	20
6.7 - KONTROL PANELİ JONIX cube (basic)	22
6.7.1 - Çalışma seviyesi	23
6.7.2 - Havalandırma fonksiyonu	23
6.8 - BAŞLANGIÇ KONTROLLERİ	24
7 - İOT SİSTEMİ İLE UZAKTAN YÖNETİM	24
7.1 - GİRİŞ	24
7.2 - JONIX cube İOT SİSTEMİ İLE KONTROL PANELİ	25
7.3 - KAYIT VE GİRİŞ	27
7.3.1 - Ana ekran (eşleştirilmiş cihaz olmadan)	27
7.4 - CİHAZ EŞLEŞTİRME	28
7.4.1 - Ana ekran (eşleştirilmiş cihazla birlikte)	29
7.4.2 - Sanal düğmeler	29
7.4.2.1 - Zamanlama seviyesi	29
7.4.2.2 - Bakım durumu	30
7.4.2.3 - Programlama durumu	30
7.5 - PROGRAMLAMA	31
7.5.1 - Bir programlama ekle	31
7.5.2 - Bir programlama kopyala	32

7.6 - AYARLAR	32
7.6.1 - Bilgi ekranı	33
7.6.2 - Bakım ekranı	33
7.6.3 - Program ekranı	34
7.6.4 - Gelişmiş ekran	34
7.7 - SORUNLAR VE ÇÖZÜMLERİ	34
8 - BAKIM	36
8.1 - UYARILAR	36
8.2 - RUTİN BAKIM	37
8.2.1 - İyonizasyon tüplerinin temizlenmesi	37
8.2.2 - Filtrenin temizliği	41
8.2.3 - Cihazın dış temizliği	43
8.2.4 - İyonizasyon tüpünün değiştirilmesi	43
8.2.5 - Koruma sigortasının değiştirilmesi	46
8.3 - ÖZEL BAKIM	46
9 - OPERASYONEL KONTROL VE SORUN GİDERME (DİAGNOSTİKLER)	47
9.1 - TEŞHİS	47
9.2 - GENEL TANI HÜKÜMLERİ	48
10 - İMHA	49

JONIX cube cihazını satın aldığınız için teşekkür ederiz.

Bu kılavuz, aktif sanitasyon ve hava temizleme cihazı JONIX cube 'in taşınması, kurulumu, kullanımı ve bakımı için gerekli bilgileri içerir.

Cihazın yanlış kurulumu ve/veya bu kılavuzdaki talimatlara uyulmaması, üreticinin ürünleri için verdiği garantiyi geçersiz kılar.

Bu cihaz yalnızca sivil ortamlarda kullanılmak üzere tasarlanmıştır. Ayrıca, hatalı kurulumlardan kaynaklanan doğrudan ve/veya dolaylı zararlardan Üretici sorumlu değildir. Satın alırken, cihazın sağlam ve eksiksiz olduğunu kontrol edin.

Üretici, cihazın yanlış kullanımından veya bu kılavuzda belirtilen kullanım ve güvenlik talimatlarına uyulmamasından kaynaklanan kişisel yaralanma veya maddi hasar durumunda hiçbir sorumluluk kabul etmez. Böyle bir durumda, herhangi bir garanti talebi geçersiz olacaktır.

Herhangi bir şikayet, malları aldıktan sonra **8 gün** içinde yazılı olarak yapılmalıdır.

Daha fazla bilgi, kullanım kılavuzu ve video eğitimleri için lütfen www.jonixair.com adresini ziyaret edin.

1 - GENEL BİLGİ

1.1 CE PLAKASI VE SERİ NUMARASI

Bu kılavuzda açıklanan cihaz, kendisini ve üreticiyi tanımlayan bir isim plakası ile birlikte verilmektedir.

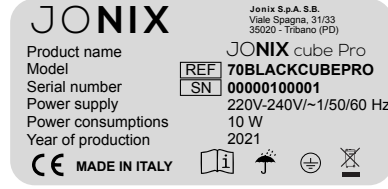

ÖNEMLİ UYARI

JONIX cube cihazı, zehirli ve yanıcı gazlarla uyumlu olmayan konut ortamlarındaki havayı sterilize etmek için tasarlanmış ve yapılmıştır.

Bu nedenle, havanın diğer gaz halindeki bileşikler ve/veya katı parçacıklarla karıştığı ve/veya bunlar tarafından değiştirildiği ortamlarda cihazın kullanılması kesinlikle yasaktır.

Cihazın amaçlananlar dışında kullanılması, üreticiyi ve distribütörlerini doğrudan ve/veya dolaylı her türlü sorumluluktan muaf tutar.

1.2 SORUMLULUK

Bu Kullanım ve Bakım Kılavuzunda yer alan talimatlara uyulmaması, üreticiyi herhangi bir sorumluluktan muaf tutar. Kılavuzda bulunmayan veya anlaşılmayan herhangi bir veri için doğrudan üreticiye danışmanız önerilir.

JONIX S.p.A. Benefit Corporation
Viale Spagna 31/33
35020 Tribano - PD - Italy
<http://www.jonixair.com>

Özellikle cihazın bakımı, verilen talimatlara uymayan veya her halükarda bütünlüğünü tehlikeye atacak veya özelliklerini değiştirecek şekilde yapılıyorsa; JONIX S.p.A., insanların, eşyaların, hayvanların güvenliği ve cihazların hatalı çalışması ile ilgili her türlü sorumluluktan kurtulacaktır.

1.3 GENEL GÜVENLİK TALİMATLARI, SEMBOLLER VE TANIMLAR

1.3.1 Genel güvenlik talimatları

Cihaza herhangi bir müdahale yapmadan önce, tüm parçalarla ilgili GÜVENLİK talimatlarını, dikkatli bir şekilde okuyunuz. Bu nedenle, cihazın kullanım amacına ve bu kılavuzun içeriğine uygun olarak kullanılması büyük önem taşımaktadır.

Bu kılavuz, satışına veya imha edilmesine kadar cihazın kullanımı ve bakımı için gerekli bilgileri garanti etmek için hazırlanmıştır.

Cihazı kullanmadan önce lütfen bu kılavuzun tamamını dikkatlice okuyun ve ileride başvurmak üzere saklayın.

1.3.2 Semboller

Lütfen aşağıdaki sembolere ve anlamlarına çok dikkat edin:



YÜKÜMLÜLÜK: Bu sembol, belirli bir yükümlülüğe veya yükümlülükle birlikte uygulanacak eyleme dikkat çeker.



UYARI: Cihazın doğru kullanımı ile ilgili entegrasyonları veya önerileri ifade eder.



TEHLİKE: Kişisel güvenliği sağlamak için cihazın kullanımından kaynaklanabilecek tehlikeli durumları ifade eder.



YASAK: Bu sembol, her koşulda kaçınılması gereken ve dolayısıyla yasak olan işlemleri ifade eder.



YÜKSEK GERİLİM TEHLİKESİ!

Gerilim beslemesini kesmeden herhangi bir kapıyı veya korumayı açmayın veya çıkarmayın.



KORUYUCU ELDİVEN KULLANMA YÜKÜMLÜLÜĞÜ

Yere ve yapılacak işlemlere uygun diğer kişisel koruyucu donanımlara ek olarak yeterli el koruması kullanın.



ATIK ELEKTRİK VE ELEKTRONİK EKİPMAN.

Cihaz üzerindeki etikette bulunan üstü çizili çöp kutusu sembolü, bu ürünün atık elektrikli ve elektronik ekipman yönetmeliklerine uygun olduğunu gösterir. Ekipmanın çevreye bırakılması veya yetkisiz şekilde elden çıkarılması kanunen cezalandırılır.

1.3.3 Tanımlar

Aşağıda, kullanım kılavuzunda kullanılan ana terimlerin tanımları yer almaktadır.

ÜRETİCİ FIRMA

Cihazı kendi adı veya markası altında piyasaya arz etmek amacıyla tasarlayan ve/veya imal eden ve cihazın uygunluğundan sorumlu olan gerçek veya tüzel kişi.

TEDARİKÇİ

Pazarlama zincirindeki herhangi bir profesyonel operatör.

KULLANICI

Cihazı satın alan veya kiralayan ve amacına uygun olarak kullanacak olan kişi, kuruluş veya şirket.

KULLANICI/OPERATÖR

Kullanıcı tarafından cihazı çalıştırması için yetkilendirilmiş kişi.

NİTELİKLİ PERSONEL JONIX S.p.A.'TARAFINDAN YETKİLENDİRİLMİŞ

Mesleki eğitimleri, deneyimleri, ilgili yönetmelikler ve kaza önleme yönetmelikleri hakkındaki bilgileri temelinde, kendilerine emanet edilen işi değerlendirebilen ve her türlü tehlikeyi tanıyıp önleyebilen kişi. Belirli faaliyetleri yürütme görevi JONIX S.p.A.'nın yetkilendirmesinden kaynaklanmaktadır.

RUTİN BAKIM

Cihazın ömrü süresince yapılan bakımdır, aşağıdakiler için yapılır:

- malların orijinal bütünlüğünü korumak;
- malların verimliliğini korumak veya eski haline getirmek;
- normal kullanımla oluşan arızaları düzeltmek;
- malların ömrünü uzatmak;
- kaza olaylarıyla başa çıkmak.

ÖZEL BAKIM

Malların değiştirme değeri ve yıllık rutin bakım maliyeti ile karşılaştırıldığında, yinelenmeyen ve yüksek maliyetli müdahale türleri.

TERMAL OLMAYAN PLAZMA JENERATÖRÜ NTP (Non Thermal Plasma) veya İYONİZE TÜPÜ

Kirleticileri, bakterileri, küfleri, virüsleri ve kokuları oksitleyip parçalayabilen, gazı yüksek kimyasal oksidasyon gücüne sahip plazmaya dönüştüren elektrik alan jeneratörü.

2 - UYARILAR VE GENEL YASAKLAR



HERHANGİ BİR İŞLEM ÖNCESİ TALİMATLARI OKUYUN

Herhangi bir işleme başlamadan önce bu talimatların okunması ve uygulanması zorunludur.



Bu kullanım kılavuzu cihazın ayrılmaz bir parçasıdır ve bu nedenle dikkatli bir şekilde saklanmalı ve başka birine veya kullanıcıya satılsa veya başka bir tesise devredilse bile DAİMA cihazla birlikte verilmelidir. Hasar veya kayıp durumunda, JONIX S.p.A.'dan başka bir kopya talep edin veya belgeyi www.jonixair.com adresinden indirin.



Bu belge üretici tarafından değiştirilirse, kullanım noktalarında kılavuzun yalnızca güncel versiyonunun bulunmasını sağlamak kullanıcının sorumluluğundadır.



Onarım veya bakım çalışmaları, JONIX S.p.A.'tarafından yetkilendirilmiş uzman personel. Tehlikelere yol açabileceği için cihazda değişiklik yapmayın veya kurcalamayın. Bu durumda üretici meydana gelen herhangi bir hasardan sorumlu tutulamaz.



Cihazın yüklemesi, taşınması ve kurulumu; kurulumun yapıldığı ülkenin özel düzenlemelerine göre kalifiye personel tarafından gerçekleştirilmelidir.



JONIX S.p.A., kurulum, ayarlama, bakım, hizmetten çıkarma veya yanlış kullanım nedeniyle kişilere, hayvanlara veya mülke verilen zararlardan sorumlu değildir.

Elektrikli ürünlerin kullanımında aşağıdaki önemli güvenlik kurallarına uyun:















Bu cihaz, fiziksel, zihinsel veya duyuşsal yetenekleri azalmış; deneyim ve bilgi eksikliği olan kişiler tarafından kullanılmak üzere tasarlanmamıştır.



Bu cihaz oyuncak değildir, çocukların ulaşamayacağı bir yere yerleştirildiğinden emin olun ve çocukların cihazla oynamaması için önlem alın.



Kullanıcı tarafından yapılması gereken temizlik ve bakım, gözetimsiz çocuklar tarafından yapılmamalıdır.

-  Çıplak ayakla ve vücudunuzun ıslak veya nemli kısımlarıyla cihaza dokunmayın.
-  Cihazı güç kaynağından ayırmadan önce herhangi bir bakım veya temizlik işlemi yapmak yasaktır.
-  Güvenlik ve cihaz ayarlarının değiştirilmesi yasaktır.
-  Cihazdan çıkan elektrik kablolarını, şebekeden ayrılmış olsa dahi çekmeyiniz, koparmayınız veya bükmeyiniz.
-  Cihazın üstüne çıkmak, oturmak yasaktır. Cihaz üzerine eşya ve hayvan koymak yasaktır.
-  Yangın durumunda dahi cihazın içine doğrudan su veya diğer sıvıların püskürtülmesi ve dökülmesi yasaktır.
-  Cihazın açık havada veya ıslak yüzeylerde kullanılması yasaktır. Suya, yağmura veya diğer hava olaylarına maruz bırakmayın.
-  Güç kaynağını çıkarmadan ve üniteye yanlışlıkla güç verilmeyeceğinden emin olmadan ünitenin iç kısımlarına erişim panellerinin açılması yasaktır.
-  Cihazı, hasarlı kablo ya da prizle kullanmak yasaktır.
-  Cihaz düzgün çalışmıyorsa, güçlü bir çarpmaya maruz kaldıysa, kazara düşmüşse, hasar almışsa, açık havada bırakılmışsa ya da suya düşmüşse; cihazı kullanmak yasaktır.
-  Cihazın açıklıklarına herhangi bir nesne sokmak yasaktır.
-  Potansiyel olarak tehlikeli olabileceğinden, ambalaj malzemesini çocukların erişebileceği yerlere atmayın veya bırakmayın.

Cihazın bakımı ve temizliđi için (bknz. "7 Bakım" bölümü) hatırlatırız ki:

**DİKKAT!**

HERHANGİ BİR BAKIM ÇALIŞMASI YAPMADAN ÖNCE KAPALI OLDUĐUNDAN VE KAZARA ELEKTRİK ALMAYACAĐINDAN EMİN OLUN. BAKIMDAN ÖNCE CİHAZI PRİZDEN ÇEKMELİSİNİZ.

- Bu kılavuzda belirtilen tüm bakım işlemlerini yerine getirmek kullanıcının görevidir.
- Bu kılavuzda belirtilmemiş bir hata oluşursa, cihazı güç sağlayıcıdan ayırın ve satıcınıza ya da JONIX S.p.A.'ye danışın.
- Bu manuele özellikle belirtilenler dışında bakımlar sadece JONIX S.p.A.'tarafından yetkilendirilmiş uzman personel.



Tüm bakım işlemlerinde ellerinizi korumak için eldiven giymeniz önerilir.

- Ekranda her alarm verdiđinde iyonizer tüpleri deđiştirin.
- İyonize tüpün üstündeki metal ađı kısmen nemli olsa dahi yerine yerleştirmeyin.
- İyonizer tüpü yerine yerleştirenken, topraklama yayı ile dış ađın temasta olduđundan emin olun. Aksi halde üretici ile iletişime geçin.
- Sıvı temizleyiciler, sprey, sabun ve diđer temizleyicileri direkt olarak ürün üstünde kullanmayın.

3 - ÇALIŞMA SİSTEMİ

Piyasada bulunan çok çeşitli hava iyonlaştırıcıları arasında JONIX cube iyonlaştırıcı, yüksek performans ile modern ve çekici tasarımı birleştiren; sınıfının en iyisidir.

Bu hava iyonlaştırıcısı, normalde güneş radyasyonu yoluyla mekanik olarak veya diğer fiziksel fenomenler aracılığıyla meydana gelen doğal süreci simüle eden bir elektrostatik alan aracılığıyla havada belirli iyonik türlerin (elektrik yüklü türler) kontrollü oluşumunu destekler.

Üretilen belirli iyonik türlerin, özellikle negatif elektrik yüküne sahip insanlarda faydalı olduğu tarihsel ve bilimsel olarak kanıtlanmıştır.

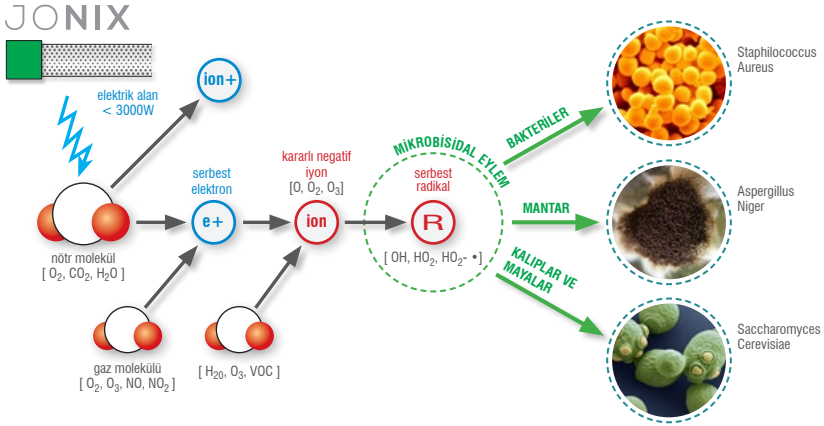

JONIX cube cihazı:

- havadaki ve iç mekan yüzeylerindeki bakteri yüklerini sürekli olarak azaltır ve ortadan kaldırır;
- uçucu organik bileşikler (VOC'ler) sürekli olarak ayrıştırır;
- kokuları yok eder;
- hava kirliliğini azaltması gereken ortamlar için uygundur.

JONIX cube, insanların ve hayvanların bulunduğu ortamlarda çalışabilir.

Kimyasallar kullanılmaz ve zararlı atıklar oluşturmaz.

Hemen çalışabilir, çalışmaya başlamak için hiçbir yükleme gerektirmez; havada ve yüzeylerde hijyen sağlamak için ideal bir çözümdür. Eczaneler, medikal klinikler, kuaförler, güzellik merkezleri ve okullar gibi kalabalık yerlerin sterilizasyonuna uygun, gerekli, garantili ve sürekli bir çözümdür. Cihazda, koruma kapağı (yanlışlıkla da olsa) açıldığında iyonizasyon ünitesine giden güç kaynağı ve fan çıkarılacak şekilde konumlandırılmış bir emniyet anahtarı vardır.

4 - TEKNİK VERİ JONIX cube

4.1 BİLEŞEN AÇIKLAMASI JONIX cube

Şek. 1

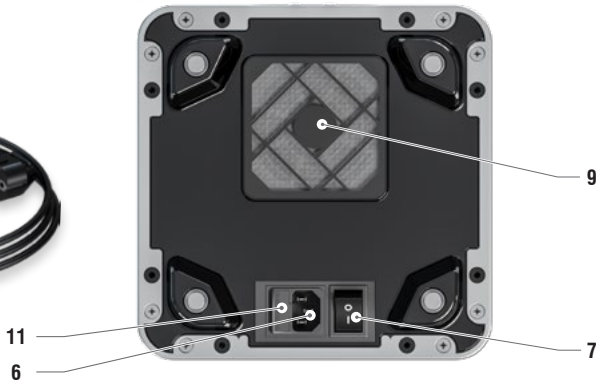
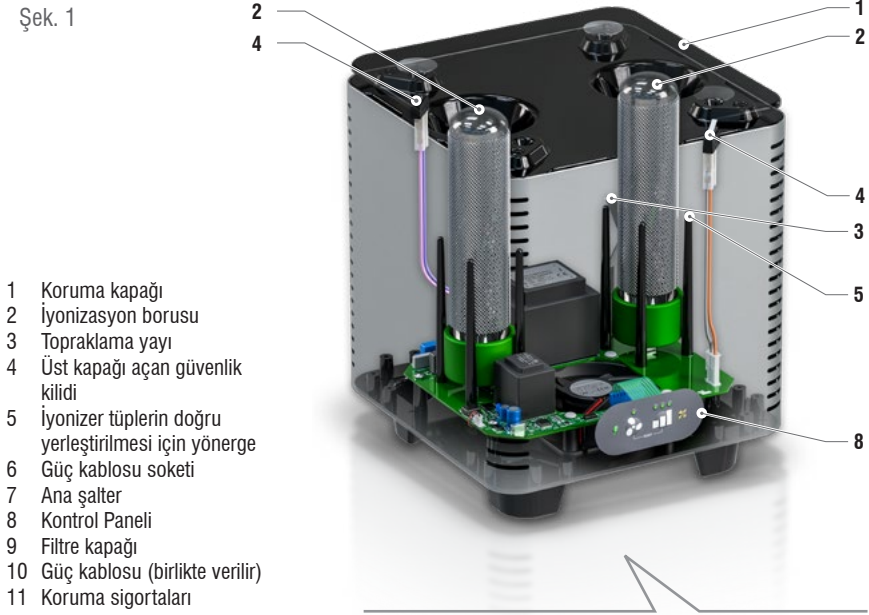

4.1.1 Teknik özellikler JONIX cube

Model	Boyutlar (G x D x Y) [mm]	Güç kaynağı	Tüketim [W]	Elektriksel emilim [mA]	(*) UNI-EN 3746'ya göre Lp eq [dB(A)]	Ağırlık [kg]
JONIX cube	238 x 238 x 260	230 V / ~1 / 50Hz	10	51	33	4

(*): UNI-EN 3746'ya göre 1m mesafede alınan eşdeğer ses basıncı değerleri (Lp eq) ve bir yankı odasında yapılan testlerle belirlenen ses gücü değerlerinden (Lw) yola çıkılarak elde edilmiştir. (UNI-EN 3746: Yansıtıcı bir düzlem üzerinde bir zarflama yüzeyi kullanılarak ses basıncının ölçülmesi ve kontrolü ile gürültü kaynaklarının, ses gücü düzeylerinin ve ses enerji düzeylerinin belirlenmesi yöntemidir.)

4.1.2 Sipariş üzerine mevcut yedek parçalar

Kod	Açıklama	Notlar
71KT000001	CUBE JENERATÖR YEDEK PARÇA KİTİ	2 İyonize jeneratör
JX40000001	CUBE GÜÇ KABLOSU	3x0.75 kablo, SP8848 schuko fiş ve 90° IEC60320 C13 konnektör
JX40000002	KORUMA SİGORTA	1 hızlı darbe cam sigorta 5x20 1A 'F'

5 - TESLİM ALMA, TAŞIMA VE DEPOLAMA

5.1 PAKETLEME

JONIX cube cihazı, aksesuarlarıyla birlikte özel koruyucu ambalaj içinde gönderilir. Teknik gereklilikler için montajı yapılmayan malzemeler, cihazın içine veya dışına sabitlenmiş ve uygun ambalajlarla paketlenmiş olarak tedarik edilir.

Paket şunları içerir:

- JONIX cube (kurulmuş iki adet iyonizer tüp).
- Elektrik fişi.



Şek. 2



5.2 YÜKLEME VE NAKLİYE

Aksi önceden yazılı olarak beyan edilmemiş, cihazların üzerine başka hiçbir malzeme veya eşya yerleştirilmeyecektir.



Taşıyıcı, yükü taşıma aracına güvenli bir şekilde yerleştirmekten sorumludur.

JONIX S.p.A., taşıma sırasında oluşan hasarlarla ilgili herhangi bir sorumluluk kabul etmez.



Cihazı yüklemek için, 89/391/EEC Direktifinin ve sonraki değişikliklerine göre, cihaz ağırlığına bağlı olarak uygun araçlar kullanın.



Muhafazaya veya bileşenlere zarar vermemek için lütfen cihazları indirirken ve yerleştirirken çok dikkatli olun. Her zaman yükün sabit olduğundan emin olun. Kontrolsüz dönüşlerden kaçının. Cihazı yalnızca ellerinizle taşımayın gerekirse demir çubuk, levye ve kısıkaçlar dan yardım alın.



Kaldırma ve/veya taşıma ve/veya yükleme işlemleri sırasında, yetkisiz personelin tehlikeli bölgeye erişiminin yasak olduğunu bildirin, tehlikeli bölgeyi uygun şekilde işaretleyin ve sınırlandırın.

5.3 ALIŞTAN SONRA İNCELEME

Cihazı teslim aldığımızda, nakliye sırasında hasar görmediğinden emin olmak için lütfen tüm parçalarını kontrol edin.

Herhangi bir hasar, irsaliyenin ilgili bölümü doldurularak ve hasar türü belirtilerek taşıyıcıya bildirilmelidir.



Her türlü şikayet, malların alınmasından itibaren sekiz gün içinde yazılı olarak gönderilmelidir.

5.4 DEPOLAMA



Kurulumdan önce uzun süreli saklama durumunda cihaz tozdan, hava koşullarından korunmalı, ısı ve titreşimden uzak tutulmalıdır. Cihazın aşındırıcı maddelerle temas etmesine izin vermeyin.

JONIX S.p.A. kötü yükleme, nakliye ve depolamadan kaynaklanan hasarlardan sorumlu değildir.

5.5 CİHAZI ÇALIŞMA KOŞULLARINDA TAŞIMA

JONIX cube cihazı, küçültülmüş boyutlara sahip olduğu için çeşitli ortamlarda kolayca hareket ettirilebilir (bkz. Bölüm 4 "Teknik Veriler").

6 - KURULUM VE MONTAJ



JONIX S.p.A., aşağıda açıklanan güvenlik ve önleme standartlarına uyulmaması durumunda herhangi bir sorumluluk kabul etmez. Üretici ayrıca, cihazların uygunsuz kullanımından ve/veya önceden izin alınmadan yapılan değişikliklerden kaynaklanan hasarlarla ilgili herhangi bir sorumluluk kabul etmez.

6.1 GÜVENLİK STANDARTLARI

- Cihaz, bu kılavuzda yer alan talimatlara uyularak kurulmalıdır.
- Kurulumu gerçekleştirirken, tam güvenlik içinde ve temiz bir ortamda, engellerden arındırılmış olarak çalışın.
- Kullanım ve/veya bakımın her aşamasında, bol veya sarkan giysiler, uzun açık saçlar, takılar, zincirler ve dolanma tehlikesi oluşturabilecek herhangi bir şeyle çalışılması yasaktır.
- **Cihazı çalıştırmadan önce, bileşenlerinin ve bağlı olduğu elektrik şebekesinin bütünlüğünü kontrol edin, güç hattının yukarısında bir devre kesici ile donatıldığından emin olun.**
- **Cihazı çalıştırmadan önce etkin bir topraklama sistemine bağlı olup olmadığını kontrol edin.**
- Cihazın fişini prizden çekmeden bakım yapmayın veya temizlemeyin.
- Rutin bakımı, bu kılavuzdaki talimatları takip ederek yapınız ya da JONIX S.p.A. ile iletişime geçiniz.
- Planlanmamış bakım ve zarar görmüş ya da yıpranmış parçaların değişimi, JONIX S.p.A. tarafından yetkilendirilmiş uzman bir personel tarafından yapılmalıdır.
- Yedek parçalar, üretici tarafından tanımlanan gerekleri karşılamalıdır.
- Çalışan parçalar veya elektrik terminalleri ile temas yangına veya elektrik çarpmasına neden olabileceğinden, cihazın içine herhangi bir nesne sokmayın. Bakım durumunda, panelleri kapatmadan ve cihazı yeniden başlatmadan önce tüm alet ve nesnelere çıkardığınızdan emin olun.
- Cihazın temizliği ve servisi için kullanılan ambalaj ve ürünlerin kullanımı ve imhası ile ilgili olarak cihazın kurulduğu ülkede yürürlükte olan yasalara ve bu tür ürünlerin üreticileri tarafından verilen tavsiyelere uyun.
- Cihazın hizmetten çıkarılması veya imha edilmesi durumunda, cihazın kurulu olduğu ülke tarafından belirlenen kirlilik önleme düzenlemelerine uyun.
- **Yalnızca isim plakasında belirtilen güç kaynağını kullanın. Mevcut güç kaynağının türünden emin değilseniz, yardım için yerel satıcınıza veya elektrik sağlayıcınıza danışın.**
- Cihazın üzerine su veya diğer sıvıları dökmeyin.
- Cihazı, güç kablosunun üzerine basılmayacak ve/veya takılmaya neden olmayacak şekilde yerleştirin.
- Cihazı, diğer elektrik tesisatlarına veya cihazlara bağlı güç kaynağı prizlerine bağlamayın.
- Bu kılavuzda yer alan talimatlarda aksi belirtilmedikçe cihazın iç kısmına dokunmayın.

- Montaj veya bakım işlemleri sırasında bileşenleri asla zorlamayın: yüksek mukavemetli malzemelerden yapılmış olmasına rağmen, yanlış kullanılırsa cihazın parçaları zarar görebilir.
- Bu kılavuzda belirtilenler dışında cihaz üzerinde bakım yapmaya çalışmayın. Dış muhafazanın açılması veya çıkarılması sizi tehlikeli çalışan tehlikeli parçalara maruz bırakabilir veya başka riskler içerebilir. Tüm bakım müdahaleleri, bu kılavuzda açıkça belirtilen durumlar dışında, JONIX S.p.A. tarafından yetkilendirilmiş uzman personel tarafından gerçekleştirilmelidir.
- Cihazı kurcalamayın veya üzerinde değişiklik yapmayın.
- Düşük ışık ve görüş koşullarında bakım veya diğer işlemleri yapmayın.
- Cihazın işlevsel ve performans bileşenlerini değiştirmeyin.
- Güvenlik ayarlarını kurcalamayın.
- Bakımdan sonra, güvenli olduğundan emin olmadan makineyi kullanmayın. Yeniden başlatmadan önce tüm bileşenlerin doğru şekilde geri yüklendiğini kontrol edin.
- Cihaz üzerindeki güvenlik, tehlike ve zorunlu işaretleri kaldırmayın veya okunaksız hale getirmeyin.
- Yangını söndürmek için su veya sıvı kullanmayın.
- Cihazın havalandırma açıklıklarını kısmen de olsa tıkamayın ya da kapatmayın.
- Cihazın havalandırma açıklıkları için burada belirtildiği üzere, gerekli alanı bırakın.
- Güç kablosunu çekmeyin ve cihazı bağlarken çok gergin olmadığından emin olun.
- Kabloyu ve cihazı sıcak yüzeylerden uzak tutun.
- Kabloyu kilim veya benzeri nesnelere örtmeyin.
- Takılma riskini önlemek için kabloyu yürüme alanlarından uzak bir konuma yerleştirin.
- Fişi kablodan çekerek çıkarmayın. Bu işlemi gerçekleştirmek için kablodan değil fişten tutun.
- Uzatma kabloları kullanılmamalıdır.
- Güç kablosunu kurcalamayın veya değiştirmeyin.
- Aygıtla birlikte verilen güç kablosunu kullanın, üçüncü taraf güç kablolarını kullanmayın.
- Fişi çekmeden önce cihazı kapatın.
- Cihaz uzun süre kullanılmadığında fişini çekin ve takılma riskini önlemek için kabloyu güvenli bir şekilde geri sarın.
- Cihazı fırın, şömine, soba veya diğer yüksek sıcaklıklı ısı kaynaklarının yakınında kullanmayın.
- Cihazı açık alev yakınında kullanmayınız.
- Cihazı sabit bir yüzeye yerleştirin (yatak, kanep, battaniye, halı vb.den kaçının).

- Ürünü, çalışan gazlı cihazlarla (gaz sobaları, gazlı su ısıtıcıları, gazlı ocaklar vb.) birlikte kullanırken, karbon monoksit zehirlenmesini önlemek için ortamı yeterince havalandırın.
- Cihazı oda spreyleri, uçucu yağlar, kimyasal katkı maddeleri ve benzeri ürünlerin yakınında kullanmayınız.
- Aşağıdaki durumlardan herhangi biriyle karşılaştığınızda, cihazı güç kaynağından ayırın ve servis için üretici veya bayi ile iletişime geçin:
 - Cihazın iç parçaları su veya herhangi bir sıvı ile temas ettiyse;
 - Tüm kurulum ve/veya bakım prosedürleri düzgün bir şekilde gerçekleştirilmesine rağmen bir arıza devam ediyorsa.
 - Güç kaynağı kablosu hasarlı veya aşınmışsa.

Şek. 3



Güç kablosunu çekmeyin.



Isı kaynaklarının yakınına koymayın.



Alevde kullanmayın.



Nişlere veya kapalı alanlara yerleştirmeyin (her iki tarafta en az 5 cm boşluk bırakın).

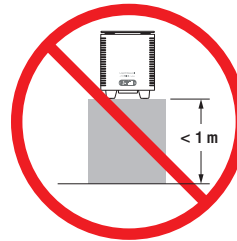

Yere koymayın (cihazı en az 1 m yükseklikte tutun).



ÖNEMLİ: Mevcut olabilecek diğer tüm risk türlerini dikkate alın ve çözmelidir. Örneğin, cihaza yabancı cisimlerin girmesinden kaynaklanan riskler veya yüksek sıcaklıkta tehlikeli, yanıcı ve/veya zehirli gazlardan kaynaklanan riskler.



DİKKAT! Burada belirtilenin dışındaki herhangi bir kullanım yanlış olarak kabul edilecektir.

6.2 BAŞLARKEN



- Cihazın çeşitli bileşenlerinin tamamen sağlam olduğunu kontrol edin.
- Kurulumla ilgili belgelerin ve tüm aksesuarların pakette bulunduğunu kontrol edin.



- Cihazın üstüne ağırlık ya da herhangi bir araç koymayın.

6.3 KURULUM YERİ SEÇİMİ



Cihazın yerleştirildiği ortam aşağıdaki özelliklere sahip olmalıdır:

- 0°C ile 40°C arasındaki hava sıcaklığı;
- Bağıl nem %80'in altında.



- Cihazı dışarıya yerleştirmeyin.
- Cihazın kablosunu çekerek hareket ettirmeyin.
- Cihazı hareket ettirmeden önce kapatın ve prizden çekin.



Cihazı, zarar verebilecek yanıcı gazların, asidik, agresif ve aşındırıcı maddelerin bulunduğu ortamlara yerleştirmeyin.



Cihaz, elektrikli ve elektronik ekipmanların varlığından dolayı patlayıcı bir ortama kurulmamalıdır.



Doğru havalandırma için cihazın etrafında yeterli boş alan olduğundan emin olun. Cihaz raflara veya destek yüzeylerine yerleştiriliyorsa, duvar ile cihazın ona en yakın tarafı arasında en az 5 cm boşluk olduğundan emin olun.



6.3.1 Operatörün konumu

Ünitenin çalışması sırasında operatörün cihazın yakınında bulunması gerekli değildir. Bakım için, operatörün şekilde gösterildiği gibi dış kapağa erişebilmesi gerekir.

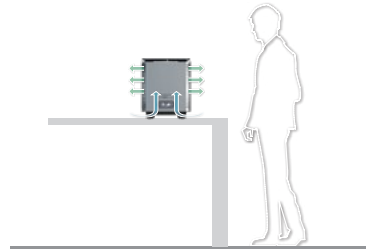

04

Şek. 4: Bakım işlemleri için operatörün konumu.

6.4 ELEKTRİK BAĞLANTILARI



DİKKAT! HERHANGİ BİR İŞLEM BAŞLATMADAN ÖNCE, ANA GÜÇ KAYNAĞININ BAĞLANTISININ KESİLDİĞİNDEN EMİN OLUN!

- Elektrik bağlantıları bu kılavuzda verilen talimatlara göre yapılmalıdır.
- Elektrik hattının voltaj ve frekansının isim plakasında belirtilenlere uygun olduğundan emin olun.



UYARI!

Cihazın talep ettiği gereksinimleri karşılamayan bir güç kaynağının kullanılması, cihaza veya bir parçasına zarar verilmesine neden olabilir.

- Cihazı etkin bir topraklama çıkışına bağlayın.

6.5 ELEKTRİK GÜÇ KAYNAĞI

JONIX cube cihazı, 230V/~1/50Hz olan sivil güç kaynağına bağlanmaya hazırdır. Cihaz, Schuko fişli bir kablo ile donatılmıştır.

Fiş ve/veya güç kablosu hasarlı ise cihazı kullanmayınız.

Fişi yalnızca aynı teknik özelliklere sahip bir prize takın.

Güç kablosunun durumunu periyodik olarak kontrol edin.



Herhangi bir bağlantı yapmadan önce, şebeke voltajının etikette gösterilenle uyumlu olduğundan emin olun.



DİKKAT!

Verilen enerjinin stabil olup olmadığının kontrol edilmesi tavsiye edilir. Aksi takdirde, giriş yönüne bir voltaj dengeleyici kurulmalıdır.

6.6 CİHAZIN KULLANILMASI

JONIX cube cihazı, kablosu ile güç kaynağı hattına basitçe bağlanır, kullanıcı dostudur ve anında çalışacak şekilde tasarlanmıştır.

Şek. 5: Cihazı ambalajından çıkarın.

Cihazın kenarlarındaki koruyucu filmi çıkarın.



Şek. 6: Verilen güç kablosunu kullanarak cihazı şebekeye bağlayın.



Şek. 7: AÇMA/KAPAMA anahtarı cihazın altında bulunur (bkz. bölüm 4). Cihazı açmak için **0/1** düğmesine basarak **I** konumuna getirin.



JONIX cube basic söz konusu olduğunda, hemen hafif bir cızırtı duyulacak, ve her iki sürüm için (JONIX cube basic ve IOT sistemli JONIX cube) kontrol panelindeki led yanarak cihazın açıldığını gösterecektir.



Cihaz açıkken ön panelde yer alan ilgili ışık cihaz içinde yüksek voltaj olduğunu gösterir.



6.7 KONTROL PANELİ

Cihaz kontrol paneli şunlardan oluşur:

- 2 kontrol tuşu.
- 6 durum gösterge LED'i.

Entegre kontrol elektroniği, cihazın 3 farklı zamanlama seviyesinde çalıştırılmasına izin verir.

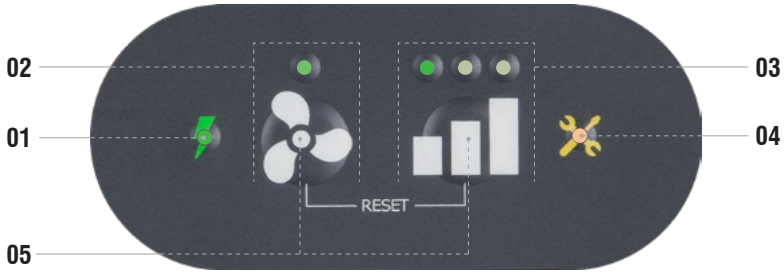

01	Güç göstergesi LED	<input checked="" type="radio"/> Cihaz Açık <input type="radio"/> Cihaz Kapalı
02	Fanı etkinleştir / devre dışı bırak	<input checked="" type="radio"/> Fan açık <input type="radio"/> Fan kapalı
03	Zamanlama seviyesi tuşu Çalışma seviyesi ilgili led ile gösterilir. Bir sonraki seviyeye geçmek için iterek düğmeye basın ■■■.	<input checked="" type="radio"/> Etkinleştirme düzeyi 1 (minimum): ■■■ 4' Açık – 6' Kapalı <input type="radio"/> Etkinleştirme düzeyi 2 (ortalama): ■■■ 7' Açık – 3' Kapalı <input type="radio"/> Etkinleştirme düzeyi 3 (maksimum): 6 saat _ 0 zaman 1. seviyeye geri dön
04	Bakım Uyarı LED'i	<input type="radio"/> Uyarı yok <input checked="" type="radio"/> Cihaz temizliği gerekiyor uyarısı (her 840 saatlik etkin çalışması iyonize tüplerin) <input type="radio"/> İyonizer değişimi gerekli uyarısı (her 8740 saatlik etkin çalışması iyonize tüplerin)
05	Bakım Uyarı Sıfırlama Tuşu	Sıfırlamak için gösterilen tuşları ■■■ ve 3-5" boyunca basılı tutun; tüm LED'ler sönecek ve zamanlayıcı sıfırlanacaktır. Her iki tuş da bırakıldığında, standart çalışmaya devam edilir.

6.7.1 Çalışma seviyesi

Çalışma seviyesi aşağıdakilere göre seçilebilir:

- odada bulunan veya üreyen kirleticilerin veya kokuların miktarı;
- yoğun bir sterilizasyon faaliyeti (zararlı maddelerden arındırma işlemi) ihtiyacı;
- normalden daha fazla insan sayısı;
- hoş olmayan kokuların yoğunluğu;
- Odanın büyüklüğü:
 - Seviye 1 -> 50 m²'ye kadar;
 - Seviye 2 -> 51 ÷ 90 m²;
 - Seviye 3 -> Sürekli sanitasyon döngüsü.

Şek. 8: Aktivasyon seviyeleri arasında geçiş yapmak için düğmeye  basın.



Çalışma seviyesi, sembolün üzerindeki ilgili led ile gösterilir .

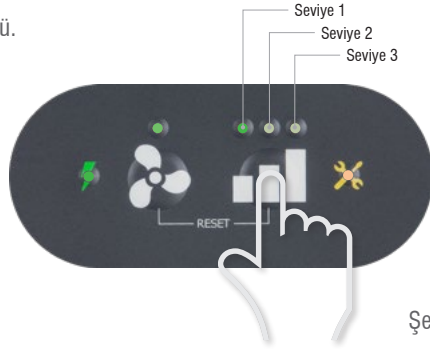

Şek. 8



Gece dekontaminasyon faaliyetleri olarak Seviye 3 (maksimum) önerilir. İş aktivitelerinin sonunda seviye 3'ü ayarlayın, cihaz 6 saat boyunca aktif kalacak ve sonunda otomatik olarak seviye 1'e dönecektir.

6.7.2 Havalandırmanın işlevi

Odalardaki hava akımını iyileştirmek ve cihazın olumlu etkilerini optimize etmek için havalandırma yapılması önerilir. Cihazın çalışmasını kesmeden gürültüyü azaltarak bu işlevi devre dışı bırakmak mümkündür.

Şek. 9: Havalandırma işlevini etkinleştirmek veya devre dışı bırakmak için düğmeye  basın.



Havalandırmanın etkinleştirilmesi, sembolün üzerinde yanık ilgili LED ile bildirilir .

Gösterge LED'i fanı aç/fanı kapat

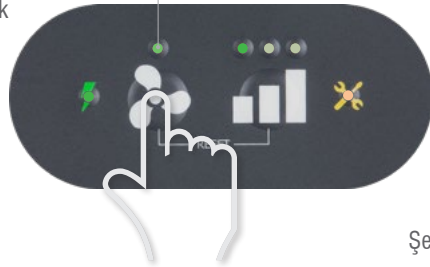

Şek. 9

6.8 BAŞLANGIÇ KONTROLLERİ

İlk çalıştırmada, üniteler aşağıdaki kontrollere tabi tutulmalıdır:

- bir bütün olarak JONIX cube cihazının bütünlüğünü ve sağlamlığını kontrol edin;
- üst kapağın düzgün takıldığını kontrol edin;
- cihazın isim plakasında belirtilenlere göre şebeke voltajının doğru olduğunu kontrol edin;
- olağan bakım talebi için ekrandaki sarı ledin kapalı olduğunu kontrol edin (bkz. paragraf 8.2 “olağan bakım”);
- hava akışının düzenli olduğunu kontrol edin;
- iyonlaştırıcı tüpün hafif cızırtısını duyup duymadığınızı kontrol edin.



Her uzun süreli kapatma periyodundan ve bakımdan sonra bile ilk çalıştırmada gerçekleştirilen kontrolleri tekrarlayın.

7 - İOT SİSTEMİ İLE UZAKTAN YÖNETİM

7.1 GİRİŞ

İOT sistemi ile yönetim, Jonix cihazlarını Jonix Controller App aracılığıyla uzaktan kontrol etmenizi sağlar. Kullanıcı, cihaz ekleme, cihazlarının listesini görüntüleme ve teknik desteğe başvurma olanağına sahiptir. Cihazı açma veya kapatma, iyonizasyon seviyesini ayarlamak, cihazın haftalık programlamasını yapmak, temizlik ve değiştirme işlemleri nedeniyle eksik saatlerin sayısı sayesinde cihazın bakım ihtiyacını görselleştirmek gibi eylemleri gerçekleştirilebilmektedir. Jonix Controller uygulaması aracılığıyla cihazlarla etkileşim kurmak için kullanıcının kayıt işlemi gereklidir.





Jonix Controller Uygulamasını App Store veya Google Play'den indirin (Mobil cihazla uyumluluğu kontrol edin). Akıllı telefonunuza kurulduktan sonra yapılandırma aşamasına geçebilirsiniz.



Cihazı WiFi ağına bağlamak için yönlendiricide herhangi bir filtre bloğu ayarlanmış olmamalıdır. Bağlantı sorunları olması durumunda sistem yöneticinize başvurun.

*: Jonix Controller uygulamasının uyumlu olduğu Android ve iOS sürümleri:

- OS Android: Android 6.0 ve sonraki sürümleri.
- iOS: iOS 11.0 ve sonraki sürümleri.

Bluetooth: Bluetooth BLE.

WiFi: WiFi 2.4 GHz.

Jonix Cube IoT cihazlarının belirli bir koruma derecesine sahip bir ağda (örneğin güvenlik duvarları ile) kurulumu için, ICMP protokolünü dışarıya doğru ve TCP ve UDP bağlantı noktalarının açılmasını (her zaman dışarıya doğru) etkinleştirmek gerekir:

- TCP protokolü için: 443 (FOTA) ve 80 (HTTP).
- UDP protokolü için: 123 (NTP), 68 (DHCP), 67 (DHCP) ve 53 (DNS).

7.2 JONIX cube light IOT SİSTEMİ İLE KONTROL PANELİ

Cihaz kontrol paneli şunlardan oluşur:

- 2 kontrol tuşu.
- 6 durum göstergesi LED'i.

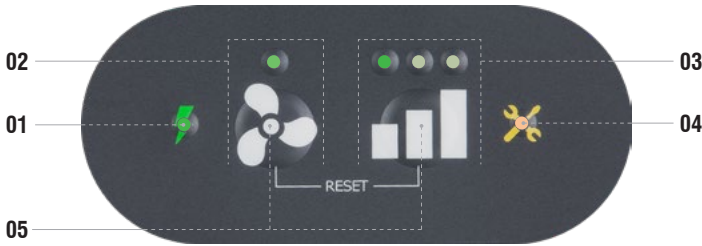

Sabit yeşil LED: cihaz açık (STAND BY)

01 Güç göstergesi LED

Cihaz açıkken ön panelde yer alan ilgili ışık cihaz içinde yüksek voltaj olduğunu gösterir.

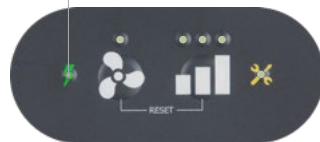

02 Güç düğmesi
 ⏻ tuşuna düğmesine basıldığında cihaz açılır ve **zamanlama seviyesi 1** etkinleştirilir.

Havalandırma sinyali LED'i ve zamanlama seviyesi 1

Sabit yeşil LED: cihaz açık (STAND BY)

NOT: Cihaz çalışırken ventilasyonu dışlamak mümkün değildir.

03 Zamanlama seviyesi tuşu
 ■■■ tuşuna düğmesine basıldığında cihaz açılır ve **zamanlama seviyesi 1** etkinleştirilir.

Havalandırma sinyali LED'i ve zamanlama seviyesi 1

Sabit yeşil LED: cihaz açık (STAND BY)

■■■ Düzeyi 1 (minimum)
 ■■■ Düzeyi 2 (ortalama)
 ■■■ Düzeyi 3 (maksimum)

NOT: Cihaz çalışırken ventilasyonu dışlamak mümkün değildir.

04 Bakım Uyarı LED'i

- Uyarı yok
- ☀ Cihaz temizliği gerekiyor uyarısı (her 840 saatlik etkin çalışması iyonize tüplerin)
- İyonizer değişimi gerekli uyarısı (her 8740 saatlik etkin çalışması iyonize tüplerin)

05 Bakım Uyarı Sıfırlama Tuşu
 Sıfırlamak için gösterilen tuşları ■■■ ve ⏻ 5" boyunca basılı tutun; tüm LED'ler sönecek ve zamanlayıcı sıfırlanacaktır. Her iki tuş da bırakıldığında, standart çalışmaya devam edilir.

LED açık

LED kapalı

RESET (5")

7.3 KAYIT İŞLEMİ VE GİRİŞ

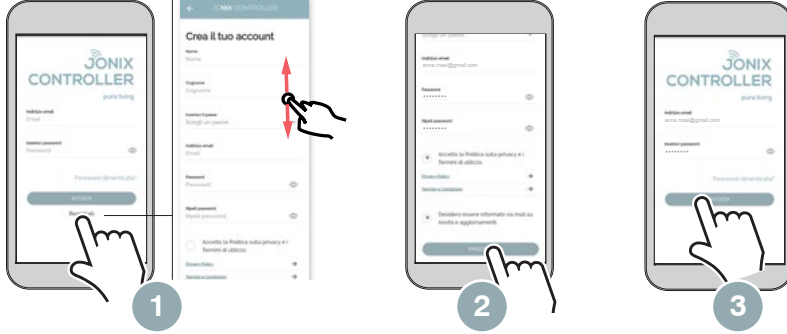

1 Jonix Controller uygulamasını başlatın. "Kaydol" düğmesine basın. Alanları gerekli bilgilerle doldurun.

2 Alanlar doldurulduktan sonra "İlerle" ye basın. **Kaydınızı onaylamak için posta kutunuzu kontrol edin.**

3 Kayıt sırasında tanımlanan Posta ve Şifreyi kullanıp "Giriş" yaparak erişim. sağlayın

7.3.1 Ana ekran (ilişkili cihaz olmadan)



Bir cihaz ekleme (+) tuşu (par. 7.4).



Bir cihaz ekleme için kullanıcıya ait bluetooth'un açık olması ve konum servislerinin (iOS / Android) etkinleştirilmiş olması gerekir.

Ayarlara erişme (⚙️) tuşu (par. 7.6).

Programlamayı ayarlama (📅) tuşu (par. 7.5).

Ana ekrana geri dönme (🏠) tuşu

7.4 CİHAZ İLİŞKİLENDİRME

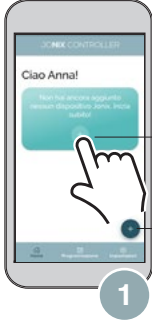

1

Bir cihaz eklemek (+) için düğmesine basın.



2

Wifi ağı bilgi ekranına girmek için ilgili cihaz kodunu seçin. Ağ parametrelerini girin ve cihazı bağlayın.

Cihazlar, özel plakadaki seri numaralarıyla tanımlanırlar.



WiFi ağını seçerken, kullanıcı ağ adını manuel olarak girmek veya yönlendiricisinin QR kodunu tarama eklentisini kullanmayı seçebilir.

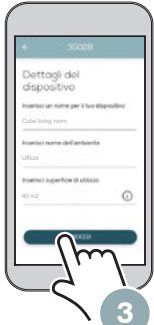
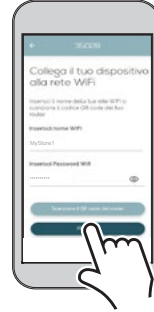

3

Alanlar doldurulduktan sonra "İlerle" ye basın.



4

Kullanıcı, "Şimdi kaydol" düğmesine basarak, ticari faaliyetleri coğrafi olarak konumlandıran Jonix Uygulaması Jonix Maps'e abone olabilir.

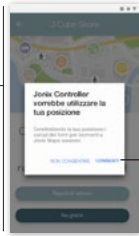

Konumun kullanılmasına izin verdiğinizde, bazı alanlar önceden doldurulacaktır.

7.4.1 Ana ekran (eşleştirilen cihazla birlikte)

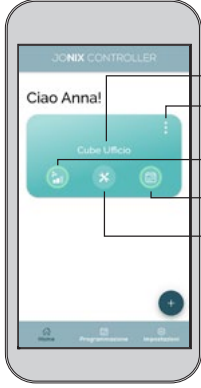

- Cihazla ilişkili ad.
- Cihaz bilgilerine erişim ⓘ tuşu.
- Cihaz zamanlama seviyesini seçme 🕒 tuşu.
- Cihazın özel programlamasına erişim 📅 tuşu.
- Cihaz bakımına erişim ✖ tuşu.

Bağlandıktan sonra cihaz Ana Sayfada görünecektir. Cihazın durumu (açma/kapama ve zamanlama seviyesi) cihaz üzerindeki tuş takımından manüel olarak yapılan ayarlara karşılık gelecektir.

7.4.2 Sanal düğmeler

Kullanıcı, sanal düğmeleri kullanarak herhangi bir zamanda cihazın çalışma durumunu kontrol edebilir, özellikle:

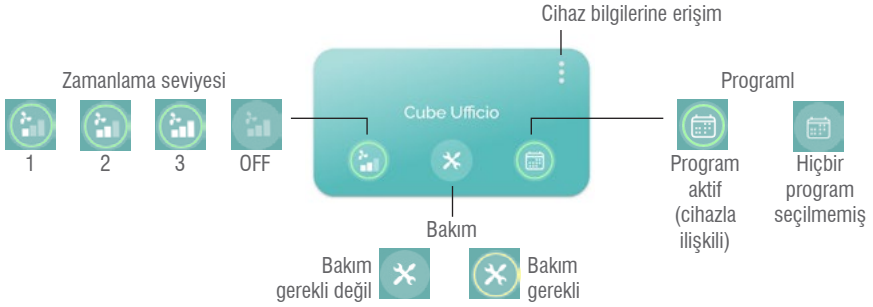

7.4.2.1 Zamanlama seviyesi

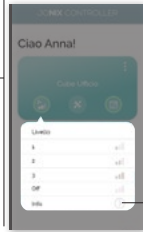

İdeal zamanlama seviyesini seçmek amacıyla yararlı bilgileri görüntülemek için ⓘ basın.



Cihazla ilişkili aktif bir programlama olması ve seviyenin manüel olarak değiştirilmesi durumunda, bir sonraki programlanmış seviye değişikliğine kadar işlem bu şekilde olacaktır.

7.4.2.2 Bakım Durumu

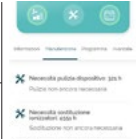
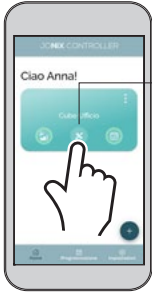

— Cihazın temizlenmesi gerektiğinde eksik saatlerin sayacı.
— İyonlaştırıcıların değiştirilmesi gerektiğinde eksik saatlerin sayacı.
(X) düğmesine basılarak, herhangi bir zamanda planlı bakım (temizlik ve değiştirme) için eksik saatler görüntülenebilir.

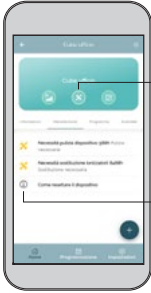

Sayaç sıfırına ulaştığında, "Temizlik gerekiyor" / "Değiştirme gerekiyor" ifadesi görüntülenecektir; (X) bakım simgesi, kullanıcıyı cihazda bakım (temizleme ve/veya değiştirme) gerçekleştirmesi gerektiği konusunda bilgilendirmek için etkinleştirilecektir.

Cihazı sıfırlamak üzere bilgileri görüntülemek için (i) basın. Sıfırlama gerçekleştirildikten sonra IoT, geri sayımla yeniden başlayacak olan Uygulamaya zamanlama sıfırlamasını gönderir.



Aygıtın bakımı ve sıfırlanması hakkında daha fazla bilgi için Bölüm 8'e bakın.

7.4.2.3 Program Durumu

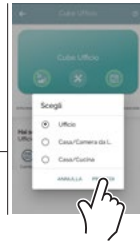

Hiçbir program etkinleştirilmemişse, ayarlanmış programlar ekranına erişmek için (i) sembolüne basın. İstenilen programı seçerek "İlerle" tuşu ile seçiminizi onaylayın.



Program seçildikten sonra, kullanıcı önceden ayarlanmış işlevleri kullanma veya parametreleri (açma, kapatma, zamanlama seviyeleri, günler, zaman bantları) özelleştirme olanağına sahiptir.

Cihazla eşleştirilen programın ayrıntılarının bulunduğu ekrana erişim ➔ tuşu.

Önceden seçilmiş programı kaldırma ⊖ tuşu.

Programlama seçimini değiştirme 📅 tuşu.

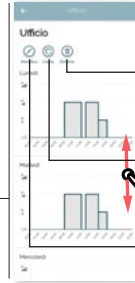

Seçilen programı silme ⊖ tuşu.

Seçilen programı kopyalama 📄 tuşu.

Seçilen programı değiştirme 🔄 tuşu.

7.5 PROGRAMLAMA

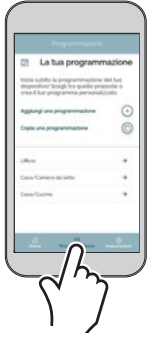

Programlama sayfasında kullanıcı şunları yapabilir:

- yeni bir programlama oluşturabilir;
- mevcut bir programlamayı kopyalayabilir;
- Uygulama tarafından önerilen programlardan birini değiştirebilir (bkz. paragraf 7.4.2.3 "Programlama Durumu")..

7.5.1 Bir programlama ekle



Özelleştirilmiş parametreleri ayarlarak programlamayı kaydetmek için çeşitli ekranlardaki talimatları izleyin.

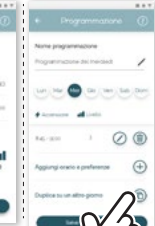

Not: Haftalık bir program öngörülüyorsa, işlemleri basitleştirmek için önce bir günlük program yapılandırılması ve ardından "Başka bir gün çoğalt" 📄 işlevine basılması önerilir.

7.5.2 Bir programlamayı kopyala

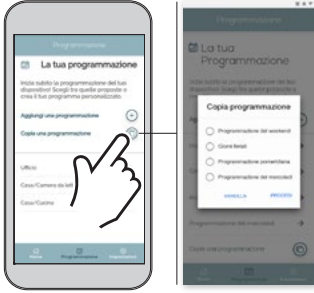

Kullanıcı, cihazda halihazırda mevcut olan bir programlamayı kopyalama olanağına sahiptir. Bu modda halihazırda bulunan programdaki günler, saatler ve tercihleri çoğaltılabilir ve gerekirse mevcut programlamada düzenlemeye gidilebilir.

7.6 AYARLAR

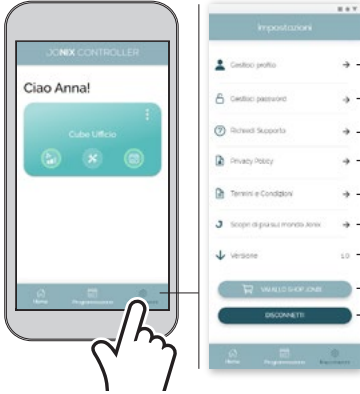

→ Kullanıcı profili veri yönetimine erişim.

→ Kullanıcı parola yönetimine erişim.

→ Jonix Destek Formuna erişim.

→ "Gizlilik Politikası" ekranına erişim.

→ "Şartlar ve Koşullar" ekranına erişim.

→ Jonix Blog ile güncel bilgilere erişim.

→ Uygulama sürümü.

→ "Shop Jonix" ekranına erişim.

→ Kullanıcı oturumunu kapatma düğmesi.

7.6.1 Bilgi Ekranı

Ayrıntılı cihaz bilgileri ekranına girmek için **?** basın.

İdeal zamanlama seviyesini seçmek amacıyla yararlı bilgileri görüntülemek için **?** basın

✓ ye basılarak şunlar değiştirilebilir:

- cihazın adı;
- ortamın adı
- kullanım yüzeyi.



- Cihaz adı (düzenlenebilir).
- Ortam adı (düzenlenebilir).
- Kullanım yüzeyi (düzenlenebilir).
- Kayıtlı konum (Uygulama ile paylaşılır).
- Cihaz tipi.
- Cihaz yazılımı sürümü.
- WIFI ID.



7.6.2 Bakım Ekranı



Cihazın temizlenmesi gerektiğinde eksik saatlerin sayacı.

İyonlaştırıcıların değiştirilmesi gerektiğinde eksik saatlerin sayacı.



Kullanıcı, "Info" düğmesine basarak, Jonix cube IoT cihazının tuş takımındaki tuşları kullanarak sıfırlamayı gerçekleştirmek amacıyla faydalı ipuçları içeren bir açılır pencereyi görüntüleyebilir.

7.6.3 Program Ekranı



7.6.4 Gelişmiş Ekran



7.7 SORUNLAR VE ÇÖZÜMLERİ

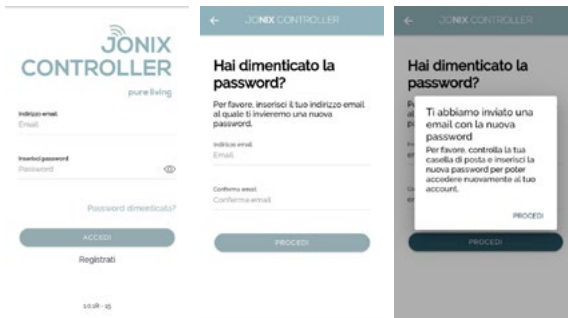

Erişim sırasında erişim şifresini unuttuysanız "Şifrenizi mi unuttunuz?" düğmesine basınız.

- 1) "E-posta" ve "E-postayı onayla" alanlarına kayıt için kullanılan e-postayı girerek "Devam" düğmesine basınız.
- 2) İşlemi onaylamak için açılır pencerede "İleri" düğmesine basınız.



Elektronik posta kutusundaki Gelen Kutusunun yanı sıra "Önemsiz Posta" veya SPAM klasörüne de yeni şifreli e-posta gelip gelmediğini kontrol ediniz. Not: Giriş yaptıktan sonra şifreyi değiştirebilirsiniz (paragraf 7.6 "AYARLAR").



Cihaz bağlı değil!

- 1) Cihazın açık olup olmadığını kontrol edin.
- 2) WIFI yönlendiricinin açık olduğunu ve ayarlarının değişmediğini kontrol edin.
- 3) WIFI'yi yeniden yapılandırın.
- 4) Jonix cihazını kapatıp tekrar açın.



Dikkat! Ağ bağlantılamıyor!

- 1) Girilen parametreleri kontrol edin.
- 2) WIFI yönlendiricinin açık olduğunu ve ayarlarının değişmediğini kontrol edin.

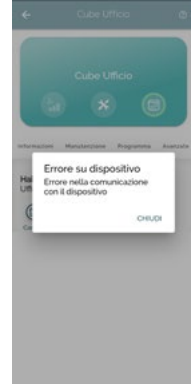

Cihaz hatası!

- 1) WIFI yönlendiricinin açık olduğunu ve ayarlarının değişmediğini kontrol edin.
- 2) Jonix cihazını kapatıp tekrar açın.



Hata! Bir hata oluştu!

- 1) Ağ bağlantısını kontrol edin.
- 2) WIFI yönlendiricinin açık olduğunu ve ayarlarının değişmediğini kontrol edin.



Oturum süresi doldu!

- 1) Tekrar giriş yapın.

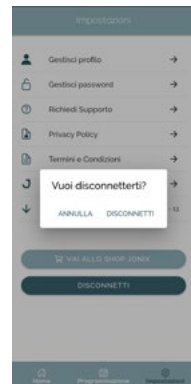

Bağlantıyı kesmek istiyor musunuz?

- 1) Uygulamada gezinmeye devam etmek için "İptal"e basın.
- 2) Uygulamadan çıkmak için "Bağlantıyı Kes"e basın.

8 - BAKIM

8.1 UYARILAR



HERHANGİ BİR BAKIM İŞLEMİ YAPMADAN ÖNCE CİHAZIN ELEKTRİKSEL OLARAK AÇIK OLMADIĞINDAN VE YANLIŞLIKLILA AÇILAMAYACAĞINDAN EMİN OLUN. BÜ NEDENLE HERHANGİ BİR BAKIM YAPMADAN ÖNCE CİHAZIN FİŞİNİ ÇIKARMALISINIZ.

- Aşağıda listelenen cihaz üzerinde tüm bakım işlemlerini yapmak kullanıcının görevidir.
- Bu kılavuzda belirtilmeyen bir arıza durumunda, cihazı güç kaynağından ayırın ve satıcınıza ve/veya JONIX S.p.A.'ya danışın.
- Bu manuele özellikle belirtilenler dışında bakımlar sadece JONIX S.p.A.'tarafından yetkilendirilmiş uzman personel.



Tüm bakım işlemlerinde ellerinizi korumak için iş eldiveni kullanmanız önerilir.

Cihazdaki JONIX cube bakımı için yapılacak işlemlerin sıklığı esas olarak artılan havanın kalitesine bağlıdır. Hava, aşağıdakiler gibi yüksek miktarlarda kirlenici veya agresif maddeler içeriyorsa, termal olmayan plazma jeneratörleri için özellikle zararlı olabilir:

- Endüstriyel baca gazı
- Kaya gazı
- Kimyasal duman
- Ağır tozlar



Uygun, sistematik bakım yapılmadığı takdirde bu maddeler; hava akışıyla veya doğrudan cihazın iç veya dış yüzeyleri ile temas ederek, cihazın ve performansının zaman içinde yapısal ve işlevsel olarak bozulmasına neden olabilir.

8.2 RUTİN BAKIM

JONIX cube basit bir bakım gerektirir. Bunlar: Termal olmayan plazma jeneratörünün (iyonize tüp) periyodik olarak temizlenmesi veya değiştirilmesi, filtrenin temizlenmesi veya değiştirilmesi ve fanın doğru çalışıp çalışmadığının kontrol edilmesidir.

JONIX cube cihazı, termal olmayan plazma jeneratörünün (iyonize tüp) bakım ihtiyacını alarm ledi (Sarı led) ile bildirir:

- sarı led hızlı yanıp sönüyorsa -> iyonizasyon tüpünün temizlenmesi (bkz. paragraf 8.2.1 "İyonizasyon tüplerinin temizlenmesi").
- sarı led sürekli yanıyorsa -> iyonizasyon tüpünü değiştirin (bkz. paragraf 8.2.4 "İyonizasyon tüplerinin değiştirilmesi").



Tüm bakım işlemlerinde ellerinizi korumak için iş eldivenleri kullanmanızı öneririz.

8.2.1 İyonizasyon tüplerinin temizlenmesi

JONIX cube, her 840 saatlik çalışmada bir ekrandaki gösterge ışığı (sarı led) aracılığıyla iyonlaştırıcı tüplerin temizlenmesi gerektiğini bildirir.

Ancak çok kirli ortamlarda çalışırken bu süre henüz dolmamış olsa bile cihazın elektroniği müdahale edebilir.



İlgili LED yanıp sönmeye başladığında iyonlaştırıcı jeneratörleri temizleyin.

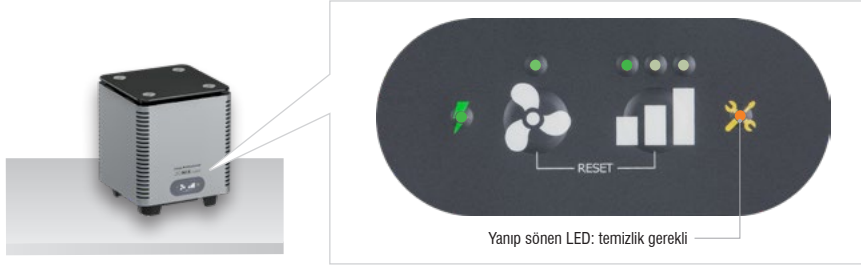

Şek. 10: Açma/Kapama düğmesini **0** konumuna getirerek iyonlaştırıcıyı kapatın. Cihazı düz bir yüzeye koyun. Şebekeye bağlı fişi çıkarın.



Şek. 11: Yukarı doğru çekerek kapağı çıkarın.



Şek. 12: Özel yuvalardan elle ulaşılabilen cam yüzeyden kavrayarak iyonlaştırıcı jeneratörleri yavaşça sökün.

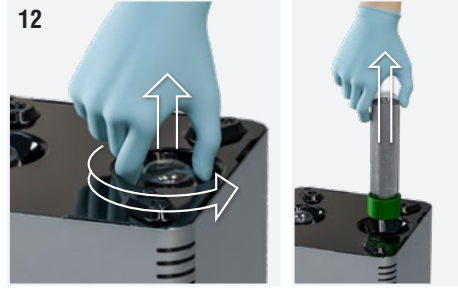

Şek. 13: Tüpü çevreleyen ağı çıkarın. Bu çok zorsa, ağı camın etrafında hafifçe çevirin.



İyonlaştırıcı jeneratörün iyi durumda olduğunu kontrol edin: herhangi bir çatlak veya başka bir hasar olmamalıdır; aksi takdirde değiştirilmesi gerekir.

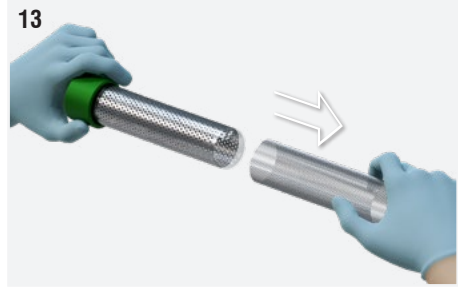

Şek. 14: Camı nemli bir bezle temizleyin.



Sıvı temizleyiciler, spreyleyler, sabun vb. ürünler kullanmayın.

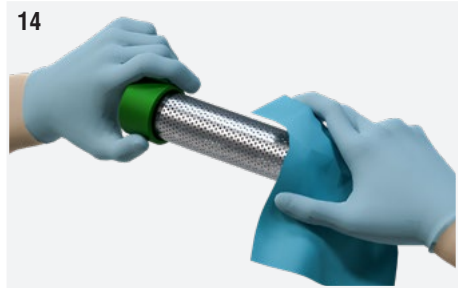



Camın içindeki metal ağın üzerinde beyazımsı bir tabakanın bulunması, tüpün değiştirilmesi gerektiğini gösterir. **İyonlaştırıcı jeneratörlerin ortalama ömrü 18 aydır.**

Şek. 15: Metal ağı, akan sıcak su altında yıkayın ve bir bezle iyice kurulayın.



Kısmen ıslak olsa bile, ağı iyonlaştırıcı tüp üzerine geri koymayın.



Şek. 16: Dış metal ağı, iç plaka üzerinde tamamen örtüşecek şekilde cam borunun üzerine geri koyun.



Her zaman, borunun tabanında en az 3 mm'lik bir mesafe olmasını sağlayın.

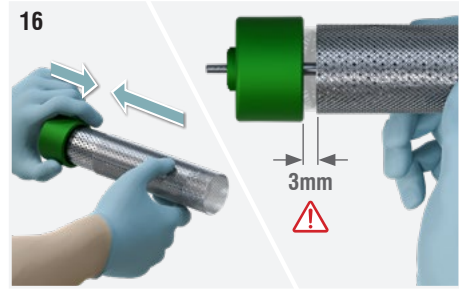

Şek. 17: Özel yuvalardan elle ulaşılabilen cam yüzeyden kavrayarak iyonlaştırıcı jeneratörleri tekrar yerine takın.



DİKKAT: Son dayanağa ulaştıktan sonra vidayı aşırı sıkmayın.

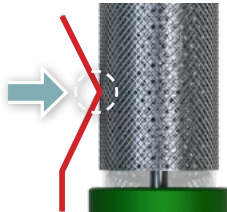
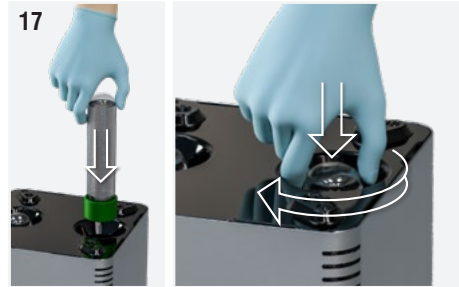

İyonizer tüpler yerine takılırken, topraklama yayının dış metal ağına temas ettiğinden emin olun. Aksi halde üreticiyle iletişime geçin.

Şek. 18: Parçalar yerine oturana kadar iterek kapağı tekrar cihaza yerleştirin.

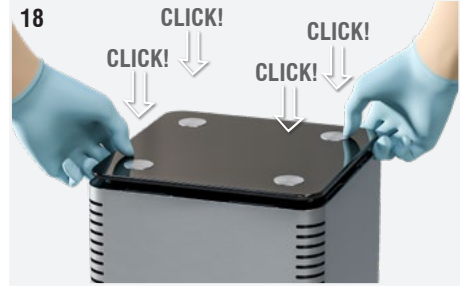

Şek. 19: Fişi yeniden bağlayın. Açma/Kapama düğmesini I konumuna getirerek iyonlaştırıcı cihazı açın.



Cihaz çalıştırıldığında ön panelde yer alan ilgili ışık cihaz içinde yüksek gerilimin varlığını gösterir.

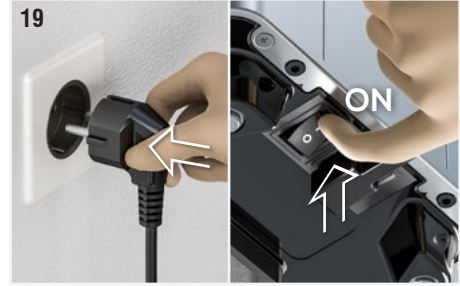

Şek. 20: Sıfırlamak için, bakım LED'i sönene kadar tuşları ■■ ve 5" basılı tutun.



İyonlaştırıcı jeneratörler ancak ışık söndükten sonra yeniden etkinleştirilebilir.

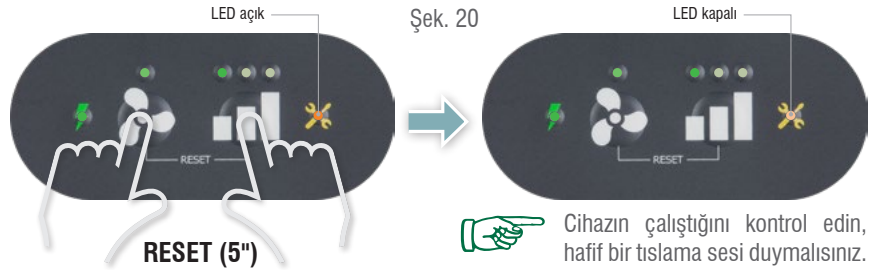

Cihazın çalıştığını kontrol edin, hafif bir tıslama sesi duymalısınız.



Cihaz arızasının devam etmesi durumunda, fişini prizden çekin ve kalifiye personel ile iletişime geçin.



Cihaz tarafından belirtildiği halde iyonlaştırıcı jeneratörlerin temizlenmemesi, sistem performansında düşüşe neden olur.

8.2.2 Filtrenin temizlenmesi

Her tüp bakım işlemi sırasında cihazın altındaki filtreyi temizleyin.



Yüksek miktarda toz bulunan odalarda, cihazı çalışır durumda tutmak için gereken sürenin kısaltılması ve hava akışını engelleyen toz ve kalıntı izlerinin giderilmesi tavsiye edilir.

Şek. 21: Açma/Kapama düğmesini **0** konumuna getirerek iyonlaştırıcıyı kapatın. Şebekeye bağlı fişi çıkarın.



Şek. 22: Kenarlara bastırıp kendinize doğru çekerek filtre kapağını çıkarın.

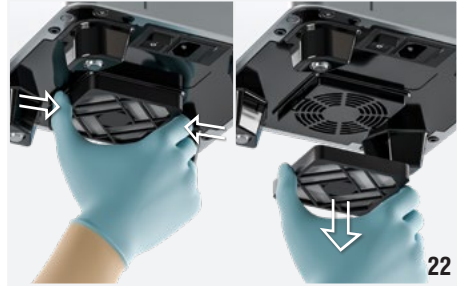

Şek. 23: Ağ filtreyi akan su altında yıkayın ve mikrofiber bir bezle kurulayın.



Şek. 24: Plastik filtre kapağını ve kapatma plakasındaki ızgarayı silmek için nemli bir mikrofiber bez kullanın.



Şek. 25: Filtre kapağını çıkıçtıllı olarak yeniden monte edin. Parçalar arasındaki bağlantının koptuğunu hissedene kadar kapatma plakasında bulunan ızgaraya bastırın.

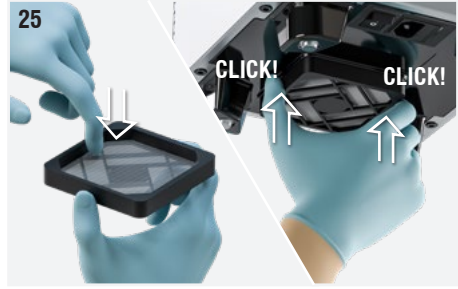

Şek. 26: Fişi yeniden bağlayın. Açma/ Kapama düğmesini I konumuna getirerek iyonlaştırıcı cihazı açın.



Cihaz çalıştırıldığında ön panelde yer alan ilgili ışık cihaz içinde yüksek gerilimin varlığını gösterir.

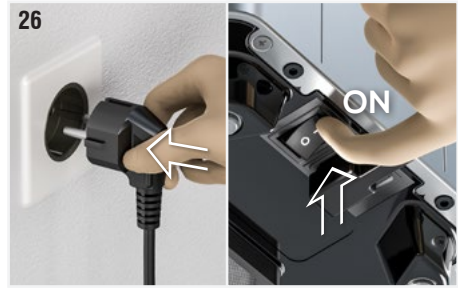

8.2.3 Cihazın dış temizliği

Şek. 27: Cihazın dışını nemli bir mikrofiber bezle temizleyin.



Sıvı deterjanları, spreyleri, sabunları veya diğer ürünleri doğrudan cihaz üzerinde kullanmayın.



Hava geçiş ızgarasına özellikle dikkat edin: Hava geçişini sağlamak için kirli olmadıklarını kontrol edin.



8.2.4 İyonizasyon tüpünün değiştirilmesi

İyonlaştırıcı tüp, zamanla aşınır ve değiştirilmesi gerekir. Aşınma oluştuğunda, kondansatörün iç ağı oksitlenerek beyazlaşır ve camı opaklaşır. Bu belirtiler görüldüğünde değiştirilmelidir. JONIX cube, her 8740 çalışma saatinde bir ekrandaki gösterge ışığı (sarı led) ile iyonlaştırıcı tüplerin değiştirilmesi gerektiğini bildirir.

Ancak çok kirli ortamlarda çalışırken bu süre henüz dolmamış olsa bile cihazın elektroniği duruma müdahale edebilir.



İlgili LED sürekli olarak yanar başladığında iyonlaştırıcı jeneratörleri değiştirin.

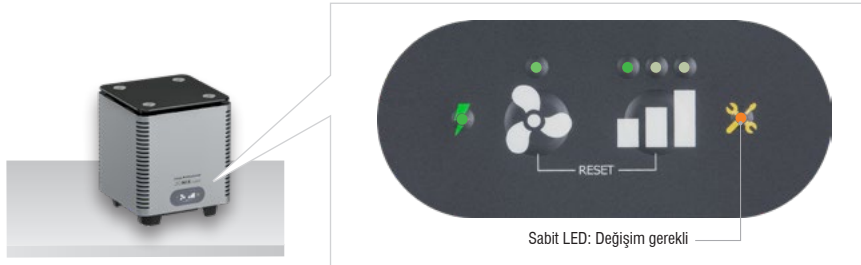

Şek. 28: Açma/Kapama düğmesini **0** konumuna getirerek iyonlaştırıcıyı kapatın. Cihazı düz bir yüzeye koyun. Şebekeye bağlı fişi çıkarın.



Şek. 29: Parçalar yerine oturana kadar iterek kapağı tekrar cihaza yerleştirin.



Şek. 30: Özel yuvalardan elle ulaşılabilen cam yüzeyden kavrayarak iyonlaştırıcı jeneratörleri yavaşça sökün.

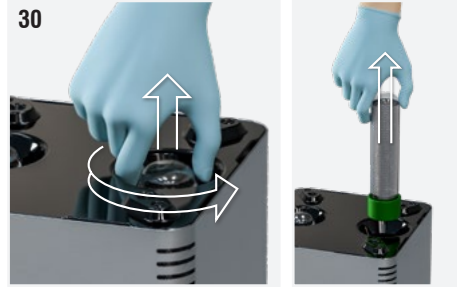

Şek. 31: Yeni iyonize tüpleri paketlerinden çıkarırken, kırılabilir oldukları için olabildiğince hassas davranın.



Aşınmaya tabi bileşenlerin siparişine ilişkin kodlar, "Sipariş üzerine temin edilen yedek parçalar" paragraf 4.1.2'de verilmiştir.



Şek. 32: Yeni iyonlaştırıcı jeneratörü yine cam yüzeyden kavrayarak çevirin ve yerine vidalayın.



DİKKAT: Son dayanağa ulaşıldıktan sonra vidayı aşırı sıkmayın.

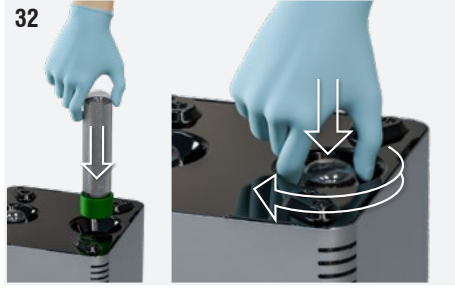
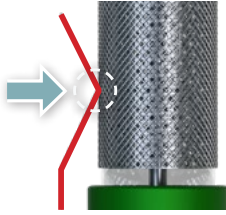

İyonizer tüpler yerine takılırken, topraklama yayının dış metal ağı temas ettiğinden emin olun. Aksi halde üreticiyle iletişime geçin.

Şek. 33: Parçalar yerine oturana kadar iterek kapağı tekrar cihaza yerleştirin.

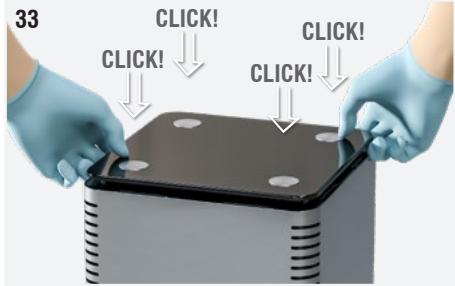

Şek. 34: Fişi yeniden bağlayın. Açma/Kapama düğmesini I konumuna getirerek iyonlaştırıcı cihazı açın.



Cihaz çalıştırıldığında ön panelde yer alan ilgili ışık cihaz içinde yüksek gerilimin varlığını gösterir.

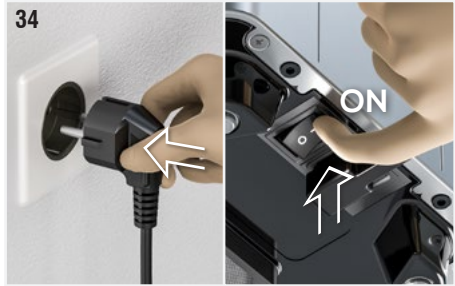

Şek. 35: Sıfırlamak için, bakım LED'i sönene kadar tuşları ■■■ ve ✂ 5" basılı tutun.

İyonlaştırıcı jeneratörler ancak ışık söndükten sonra yeniden etkinleştirilebilir.

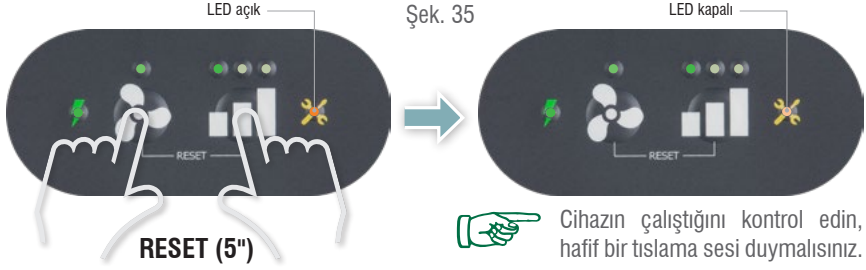

Cihaz arızasının devam etmesi durumunda, fişini prizden çekin ve kalifiye personel ile iletişime geçin.

Cihaz tarafından belirtildiğinde iyonlaştırıcı jeneratörlerin değiştirilmemesi, sistem performansında düşüşe neden olur.

8.2.5 Koruma sigortasının değiştirilmesi

Şek. 36: Cihazın güç beslemesini kestikten sonra prizin yanında bulunan sigorta tutucusunu çıkarın. Sigortayı sigorta tutucusundan çıkarın(1): atılmışsa, verilen yedek sigortayla (2) değiştirin. Onun koltuğunda sigorta yuvasını yerleştirin ve cihazın güç kaynağını geri yükleyin.

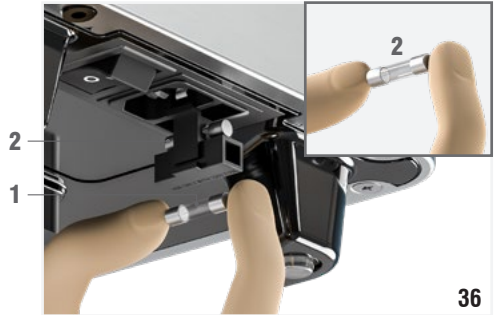

8.3 ÖZEL BAKIM

Rutin bakım olarak tanımlanan işlemlere girmeyen herhangi bir bakım, yalnızca JONIX S.p.A.'tarafından yetkilendirilmiş uzman personel tarafından gerçekleştirilmelidir. İletişim distribütör, bayi veya JONIX S.p.A..

9 - KONTROL VE OLASI ARIZALAR (TEŞHİS)

Bu bölüm, üniteyi kullanırken ortaya çıkabilecek en yaygın sorunları özetlemektedir. Müşteri hizmetleri ile iletişime geçmeden önce arıza teşhisi ile ilgili paragrafta anlatılan kontrolleri yapınız ve "bakım ledi"nin (sarı led) açık olmadığını kontrol edin.

9.1 TEŞHİS

SORUN	MUHTEMEL SEBEP	ÇÖZÜM
Cihazın çalışmasını gösteren yeşil LED kapalı.	Cihazda güç eksikliği.	0/1 anahtarının I konumunda olduğunu kontrol edin.
		Elektrik bağlantısının doğru yapıldığını kontrol edin.
		Dağıtım şebekesinde güç olup olmadığını kontrol edin.
		Kapağın düzgün takıldığını ve yerine kilitletiğini kontrol edin.
		Koruma sigortasının yanmadığından emin olun. "8.2.5 - Koruma sigortasının değiştirilmesi" bölümündeki talimatları izleyin.
		Dağıtım şebekesinde güç olup olmadığını kontrol edin.
İyonlaştırıcının cızırtısını duyamazsınız.	İyonlaştırıcı tüp için bakım ihtiyacı.	"8.2 - RUTİN BAKIM" bölümündeki talimatları izleyin.
	İyonize tüp arızası.	"8.3 - ÖZEL BAKIM" bölümündeki talimatları izleyin".
Hava iyonizasyonu beklentileri karşılamamaktadır (havada iyonlaştırıcı etkinin olmaması).	İyonlaştırıcı tüp için bakım ihtiyacı.	"8.2 - RUTİN BAKIM" bölümündeki talimatları izleyin.
	Fan sorunu.	"8.3 - ÖZEL BAKIM" bölümündeki talimatları izleyin.
Bakım gerektiğini gösteren sarı LED yanıp sönüyor.	İyonlaştırıcı tüpler ve fan ağ filtresinin temizlenmesi gerekiyor.	"8.2.1 - İyonizasyon tüplerinin temizlenmesi" ve "8.2.2 - Filtrenin temizlenmesi" bölümündeki talimatları izleyin.
Bakım gerektiğini gösteren sarı LED sürekli yanıyor.	İyonlaştırıcı tüplerin değiştirilmesi gerekiyor.	"8.2.4 - Yedek iyonizasyon tüpleri" bölümündeki talimatları izleyin.
Cihazın içinden cızırtı sesi gelmiyor ve bakım gerektiğini gösteren sarı led yanmıyor.	İyonize tüp arızası.	"8.3 - ÖZEL BAKIM" bölümündeki talimatları izleyin".

9.2 GENEL TANI HÜKÜMLERİ



Yukarıda açıklanandan farklı bir arıza meydana gelirse, bir bayi, distribütör veya JONIX S.p.A. ile iletişime geçin ve her zaman cihazın isim plakasındaki parça numarasını ve seri numarasını belirtin.

Şek. 37: Cihazın güç beslemesini kesin ve aşağıdaki durumlarda yardım için JONIX S.p.A. veya bir bayi ile iletişime geçin:

- güç kablosu hasar görmüş veya bozulmuşsa;
- elektrik fişi hasar görmüş veya bozulmuşsa;
- cihazın üzerine su veya sıvı döküldüyse.

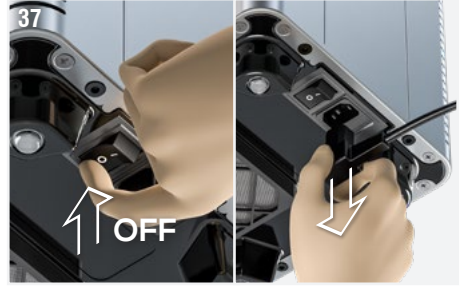

- bu kullanım ve bakım kılavuzunda açıklanan tüm prosedürler doğru bir şekilde gerçekleştirilmesine rağmen arıza devam ediyorsa.

10 - DISPOSAL

JONIX cihazları artık kullanılmadığında, kuruldukları ülkede yürürlükte olan yönetmeliklere uygun olarak imha edilmelidirler. Ünite aşağıdaki malzemelerden oluşur:

- Paslanmaz çelik.
- Alüminyum.
- Cam.
- Naylon.
- Plastik.
- Kağıt ve Karton.
- Tahta.
- Sinterlenmiş genişletilmiş polistiren.
- Bakır.



ATIK ELEKTRİK VE ELEKTRONİK EKİPMAN YÖNETİMİ

Bu ürün, atık elektrikli ve elektronik ekipmanların (WEEE) yönetimine ilişkin 2012/19/EU Direktifinin uygulama kapsamına girer. Ekipman, özel tesislerde geri dönüştürülebilir farklı malzemelerden yapıldığından evsel atıklarla birlikte atılmamalıdır. Lütfen belediye yetkilileri aracılığıyla atıkların bertaraf edilmek üzere alınabileceği çevre dostu atık yönetim alanlarının yeri ve tavsiye edildiği şekilde geri dönüşümü hakkında bilgi alın. Ayrıca, eşdeğer bir cihaz satın alındığında, satıcının imha edilecek eski ürünü, ücretsiz olarak toplamasının beklendiğini lütfen unutmayın. Ürün 2011/65/EU (RoHS) Direktifine göre zararlı maddeler içermediğinden insan sağlığı ve çevre için potansiyel olarak tehlikeli değildir, ancak çevreye serbestçe atılması durumunda ekosistemi olumsuz etkileyebilir.

Ekipmanı ilk kez kullanmadan önce talimatları dikkatlice okuyun. Ürünün yanlış kullanılması durumunda elektrik çarpması riskini önlemek için, ürünün tasarlanma amacı dışında herhangi bir amaçla kullanılmaması şiddetle tavsiye edilir.

jonixair.com

JONIX Spa
Benefit Corporation

info@jonixair.com
jonixsrl@legalmail.it



Kayıt ofisi
Viale Spagna 31/33
35020 Tribano (PD) - İtalya
Ph. +39 049 9588511
Fax +39 049 9588522

Operasyonel Karargah
Via dell'Artigianato, 1
35020 San Pietro Viminario
(PD) - İtalya
Ph. +39 0429 760311

**Araştırma ve Geliştirme
Merkezi**
Via Tegulaia 10/b
56121 Pisa - İtalya
Ph. +39 050 985165